

**IMPORTANT:**  
Read Before Using

**IMPORTANT :**  
Lire avant usage

**IMPORTANTE:**  
Leer antes de usar



## Operating/Safety Instructions

Consignes de fonctionnement/sécurité

Instrucciones de funcionamiento y seguridad

**FL12**

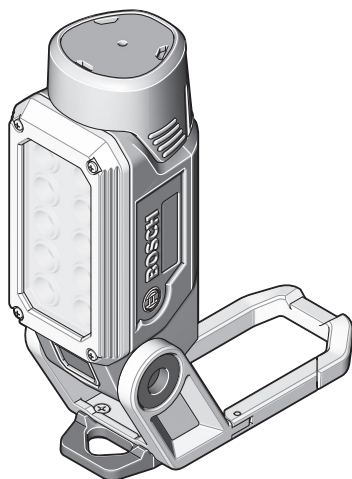

# BOSCH

Call Toll Free for  
Consumer Information  
& Service Locations

Pour obtenir des informations  
et les adresses de nos centres  
de service après-vente,  
appelez ce numéro gratuit

Llame gratis para  
obtener información  
para el consumidor y  
ubicaciones de servicio

**1-877-BOSCH99 (1-877-267-2499) [www.boschtools.com](http://www.boschtools.com)**

For English Version  
See page 2

Version française  
Voir page 10

Versión en español  
Ver la página 18

# IMPORTANT SAFETY INSTRUCTIONS



## WARNING

Read all safety warnings and all instructions in this manual and in the battery charger manual. Failure to follow the warnings and instructions may result in electric shock, fire and/or serious injury.

### SAVE ALL WARNINGS AND INSTRUCTIONS FOR FUTURE REFERENCE

- **Do not use outdoor. This flashlight is intended for household use only.** Using it outdoor may increase the risk of electric shock or fire.
- **Do not wash the Flashlight with water nor keep in a damp location.** If the Flashlight gets wet, dry it off as soon as possible.
- **To reduce the risk of electrical shock, do not put the unit in water or other liquid. Do not place or store unit where it can fall or be pulled into a tub or sink.**
- The Flashlight is ruggedly constructed. It should, however, be handled with care.
- Check the charge level at least once a month, especially if used for emergency purposes. If the light seems dimmer, recharge the battery pack.
- **Do not work with the cordless worklight in hazardous areas.**
- **After the automatic shut-off of the cordless worklight, do not continue to press the On/Off button.** The battery could become damaged.
- **Do not direct the light beam at persons or animals and do not stare into the light beam yourself (not even from a distance).**
- **Use only original Bosch accessories.**
- **Do not cover off the lamp head while operating the cordless worklight.** The lamp head heats up during operation and can cause burns when the heat accumulates.
- **Do not use the cordless worklight in road traffic.** The cordless worklight is not approved for illumination in road traffic.
- **Before any work on the cordless worklight itself (e.g. assembling, maintenance, etc.), as well as when transporting and storing, remove the battery from the cordless worklight.**
- **Do not allow children to use the cordless worklight. It is intended for professional use.** Children can unintentionally blind themselves or other persons.
- **In case of damage and improper use of the battery, vapours may be emitted. Ventilate the area and seek medical help in case of complaints.** The vapours can irritate the respiratory system.
- **Recharge only with the charger specified by the manufacturer.** A charger that is suitable for one type of battery pack may create a risk of fire when used with another battery pack.
- **Use the battery only in conjunction with your Bosch product.** This measure alone protects the battery against dangerous overload.
- **Use only original Bosch recommended batteries.** When using other batteries, e. g. imitations, reconditioned batteries or other brands, there is danger of injury as well as property damage through exploding batteries.
- **The battery can be damaged by pointed objects such as nails or screwdrivers or by force applied externally.** An internal short circuit can occur and the battery can burn, smoke, explode or overheat.
- **Keep the cordless worklight away from cardiac pacemakers.** The magnet inside the cordless worklight generates a field that can impair the function of cardiac pacemakers and lead to serious injury.
- **Keep the cordless worklight away from magnetic data carriers and magnetically sensitive devices.** The effect of the magnet can lead to irreversible data loss.
- **Do not fix the cordless worklight overhead using the magnetic mount.** There is a risk of injury if it falls down.
- **Check whether the magnetic mount can permanently carry the cordless worklight.** There is a risk of injury if it falls down.

### USER-MAINTENANCE INSTRUCTION

 **WARNING** All repairs, electrical or mechanical, should be attempted only by trained repairmen. Contact the nearest Bosch Factory Service Center, Authorized Service Station or other competent repair service.

 **WARNING** Do not position the lighted Flashlight head on or near flammable or combustible materials. The bulb gets hot during use.













 **WARNING** The lens gets very hot during use. To reduce the risk of burns, do not touch hot lens. To reduce the risk of fire, keep away from combustible materials while in operation.

 **WARNING** Do not splash the lighted Flashlight bulb with liquids. Hot bulb may shatter when cooler liquids are contacted.

**SAVE ALL WARNINGS AND INSTRUCTIONS FOR FUTURE REFERENCE**

## Symbols

**IMPORTANT:** Some of the following symbols may be used on your tool. Please study them and learn their meaning. Proper interpretation of these symbols will allow you to operate the tool better and safer.

Symbol	Name	Designation/Explanation
V	Volts	Voltage (potential)
A	Amperes	Current
Hz	Hertz	Frequency (cycles per second)
W	Watt	Power
kg	Kilograms	Weight
min	Minutes	Time
s	Seconds	Time
∅	Diameter	Size of drill bits, grinding wheels, etc.
$n_0$	No load speed	Rotational speed, at no load
n	Rated speed	Maximum attainable speed
.../min	Revolutions or reciprocation per minute	Revolutions, strokes, surface speed, orbits etc. per minute
0	Off position	Zero speed, zero torque...
1, 2, 3, ... I, II, III,	Selector settings	Speed, torque or position settings. Higher number means greater speed
	Infinitely variable selector with off	Speed is increasing from 0 setting
	Arrow	Action in the direction of arrow
	Alternating current	Type or a characteristic of current
	Direct current	Type or a characteristic of current
	Alternating or direct current	Type or a characteristic of current
	Class II construction	Designates Double Insulated Construction tools.
	Earthing terminal	Grounding terminal
	Warning symbol	Alerts user to warning messages
	Li-ion RBRC seal	Designates Li-ion battery recycling program
	Ni-Cad RBRC seal	Designates Ni-Cad battery recycling program
	Read manual symbol	Alerts user to read manual
	Wear eye protection symbol	Alerts user to wear eye protection

## Symbols (continued)

**IMPORTANT:** Some of the following symbols may be used on your tool. Please study them and learn their meaning. Proper interpretation of these symbols will allow you to operate the tool better and safer.



This symbol designates that this tool is listed by Underwriters Laboratories.



This symbol designates that this component is recognized by Underwriters Laboratories.



This symbol designates that this tool is listed by Underwriters Laboratories, to United States and Canadian Standards.



This symbol designates that this tool is listed by the Canadian Standards Association.



This symbol designates that this tool is listed by the Canadian Standards Association, to United States and Canadian Standards.



This symbol designates that this tool is listed by the Intertek Testing Services, to United States and Canadian Standards.



This symbol designates that this tool complies to NOM Mexican Standards.



Keep the cordless worklight away from cardiac pacemakers.

## Functional Description and Specifications

**WARNING** Disconnect battery pack from tool before making any assembly, adjustments or changing accessories. Such preventive safety measures reduce the risk of starting the tool accidentally.

FIG. 1

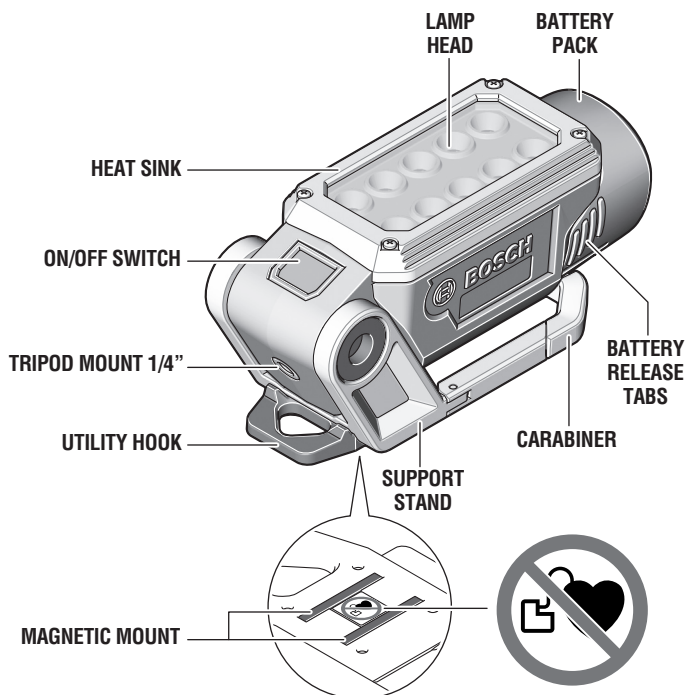

### Model FL12 FlashLight

Model number	FL12
Voltage rating	10.8V/12V == MAX

#### Battery Packs/Chargers

Please refer to the Charger Manual included with your tool.

**NOTE:** For tool specifications refer to the nameplate on your tool.

## Assembly

**⚠ WARNING** To reduce the risk of electric shock, disconnect battery pack before cleaning or servicing.

### INSERTING AND RELEASING BATTERY PACK

Release battery pack from tool by pressing on both sides of the battery release tabs and pull downward (Fig. 2).

To insert battery, align battery and slide battery pack into tool until it locks into position. Do not force.

**⚠ WARNING** If battery release tabs are cracked or otherwise damaged, do not insert into tool. Battery can fall out during operation.

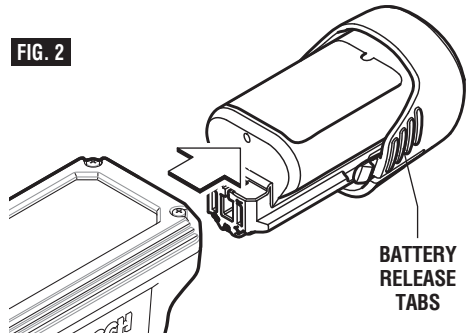

## Operating Instructions

**⚠ WARNING** Keep the cordless worklight away from cardiac pacemakers. The magnet inside the cordless worklight generates a field that can impair the function of cardiac pacemakers and lead to serious injury.

### PROTECTION AGAINST DEEP DISCHARGING

The lithium ion battery is protected against deep discharging by the "Electronic Cell Protection (ECP)". When the battery is empty, the cordless worklight is switched off by means of a protective circuit.

### TURNING THE WORKLIGHT ON

To turn the Flashlight "ON", press the On/Off switch. To turn Flashlight "OFF", press the On/Off switch (Fig. 1).

**⚠ CAUTION** Do not continue to press the On/Off switch after the cordless worklight has been automatically switched off. The battery can be damaged.

### ADJUSTING THE BRIGHTNESS

Press the On/Off switch briefly to switch on the cordless worklight at maximum brightness. To adjust the brightness in 2 stages, hold down the On/Off switch until the required brightness is obtained.

### TEMPERATURE DEPENDENT OVERLOAD PROTECTION

In order to protect both the user as well as the flashlight, the tool will automatically turn off if the heat sink reaches 50°C (or 122° F).

**WORKING ADVICE**

The cordless worklight runs at reduced brightness when the battery capacity is at approx. 1.3 %. The cordless worklight flashes 3 times before the brightness decreases.

**Swivelling the Lamp Head (figure 3)**

The lamp head can be swiveled up to 200° to suit the application.

- As an uplight with the lamp head aimed upwards.
- Swiveled 90° to shine light into the room.
- With lamp head tilted approx. 120° for glare-free lighting of the work area, e.g.a desk.
- With lamp head tilted approx. 200° to illuminate the floor.

Note: At a tilt of more than 90° the cordless worklight has to be fixed.

**Utility Hook (figure 4)**

You can use the utility hook to attach the cordless worklight to an object.

**Carabiner (figure 5)**

You can use the carabiner to attach the cordless worklight e. g. to a rope or belt.

**Magnetic Mount (figure 6)**

You can use the magnetic mount 6 to attach the cordless worklight to ferrous surfaces. Do so carefully in order to avoid scratching delicate surfaces.

**Tripod Mount (1/4") (figure 7)**

You can use the tripod mount to screw the cordless worklight onto a tripod.

**FIG. 3**

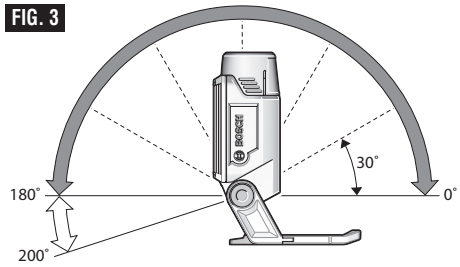

**FIG. 4**



**FIG. 5**

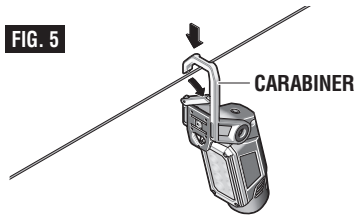

**FIG. 6**

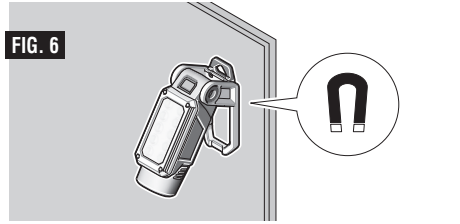

**FIG. 7**

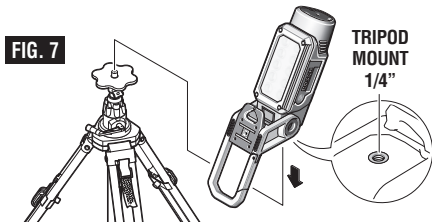



## Maintenance

### Service

**⚠ WARNING** **NO USER SERVICE-ABLE PARTS INSIDE.** Preventive maintenance performed by unauthorized personnel may result in misplacing of internal wires and components which could cause serious hazard. We recommend that all tool service be performed by a Bosch Factory Service Center or Authorized Bosch Service Station. **SERVICEMEN:** Disconnect tool and/or charger from power source before servicing.

### BATTERIES

**Be alert for battery packs that are nearing their end of life.** If you notice decreased tool performance or significantly shorter running time between charges then it is time to replace the battery pack. Failure to do so can cause the tool to operate improperly or damage the charger.

### Cleaning

**⚠ WARNING** To avoid accidents, always disconnect the tool and/or charger from the power supply before cleaning. The tool may be cleaned most effectively with compressed dry air. **Always wear safety goggles when cleaning tools with compressed air.**

To avoid damage, clean the plastic lens of the cordless worklight only with a dry, soft cloth. Do not use cleaning agents or solvent.

**⚠ CAUTION** **Certain cleaning agents and solvents damage plastic parts.** Some of these are: gasoline, carbon tetrachloride, chlorinated cleaning solvents, ammonia and household detergents that contain ammonia.

# CONSIGNES DE SÉCURITÉ IMPORTANTES

## AVERTISSEMENT

Lisez tous les avertissements et toutes les instructions figurant dans ce mode d'emploi et dans le mode d'emploi du chargeur de bloc-piles. Le non-respect des avertissements et des instructions pourrait causer un choc électrique, un incendie et/ou des blessures graves.

## CONSERVEZ TOUS LES AVERTISSEMENTS ET TOUTES LES INSTRUCTIONS POUR RÉFÉRENCE FUTURE

- **N'utilisez pas à l'extérieur.** Cette lampe torche n'est conçue que pour un emploi résidentiel intérieur. Son utilisation à l'extérieur peut augmenter le risque de choc électrique ou d'incendie.
- **Ne lavez pas la lampe torche avec de l'eau et ne la conservez pas dans un endroit humide.** Si la lampe torche est mouillée, séchez-la dès que possible.
- **Pour réduire le risque de choc électrique, n'immergez pas la lampe dans de l'eau ou dans un autre liquide. Ne la placez pas ou ne la rangez pas à un endroit où elle pourrait tomber ou être attirée dans une baignoire ou dans un évier.**
- La lampe torche est de fabrication robuste, mais il convient néanmoins de la manipuler avec précaution.
- Vérifiez son niveau de charge au moins une fois par mois, en particulier si la lampe n'est utilisée que dans des cas d'urgence. Si l'intensité lumineuse semble faible, rechargez le bloc-piles.
- **Ne travaillez pas avec la lampe torche sans fil dans des endroits dangereux.**
- **En cas de fermeture automatique de la lampe torche sans fil, ne continuez pas à appuyer sur le bouton de Marche/Arrêt.** Ceci risquerait d'endommager le bloc-piles.
- **Ne dirigez pas le faisceau lumineux vers des personnes ou des animaux, et ne regardez pas directement la source du faisceau lumineux (pas même depuis une certaine distance).**
- **Utilisez seulement des accessoires Bosch authentiques.**
- **Ne couvrez pas la tête de la lampe pendant que vous utilisez la lampe torche sans fil.** La tête de la lampe chauffe pendant le fonctionnement et peut causer des brûlures si la chaleur s'y accumule.
- **N'utilisez pas la lampe torche dans un environnement de circulation routière.** La lampe torche n'est pas approuvée pour produire un éclairage dans un environnement de circulation routière.
- **Avant d'effectuer tout travail sur la lampe torche sans fil (p. ex., assemblage, maintenance, etc.) ou de la transporter ou de la ranger, retirez-le bloc-piles de la lampe.**
- **Ne laissez pas des enfants utiliser la lampe torche sans fil.** Cette lampe est conçue pour une utilisation par des professionnels uniquement. Des enfants pourraient s'aveugler ou aveugler d'autres personnes sans le vouloir.
- **En cas de dommage et d'utilisation inappropriée du bloc-piles, des vapeurs peuvent être émises. Ventilez la zone affectée et consultez un médecin si quelqu'un se plaint.** Les vapeurs peuvent irriter l'appareil respiratoire.
- **Ne rechargez qu'avec le chargeur spécifié par le fabricant.** Un chargeur qui est approprié pour un type de bloc-piles peut causer un risque d'incendie quand il est utilisé avec un autre type de bloc-piles.
- **N'utilisez le bloc-piles que conjointement avec votre produit Bosch.** Cette mesure à elle seule protège le bloc-piles contre le risque de surcharge dangereuse.
- **Utilisez seulement le bloc-piles original recommandé par Bosch.** Lorsque vous utilisez un autre bloc-piles, p. ex. une imitation, des piles reconditionnées ou des piles d'autres marques, il existe un danger de blessure ainsi que de dommage aux biens pouvant résulter de l'explosion de piles.
- **Le bloc-piles peut être endommagé par des objets pointus tels que des clous ou un tournevis, ou par une force appliquée depuis l'extérieur.** Un court-circuit interne peut se produire et causer l'embrassement, l'explosion ou la surchauffe du bloc-piles, ou produire de la fumée.
- **Maintenez la lampe torche sans fil à bonne distance des stimulateurs cardiaques.** L'aimant situé à l'intérieur de la lampe torche sans fil produit un champ qui peut affecter le fonctionnement d'un stimulateur cardiaque et causer des blessures graves.
- **Maintenez la lampe torche sans fil à bonne distance des supports de données magnétiques et des dispositifs sensibles aux champs magnétiques.** L'effet de l'aimant peut entraîner une perte irréversible de données.
- **Ne fixez pas la lampe torche sans fil à un endroit surélevé en utilisant la force d'attraction du support magnétique.** Elle risquerait de tomber et de blesser quelqu'un.
- **Déterminez si le support magnétique est capable de maintenir en place la lampe torche sans fil en permanence.** Elle risquerait de tomber et de blesser quelqu'un.

## INSTRUCTIONS D'ENTRETIEN À L'INTENTION DE L'UTILISATEUR

**⚠ AVERTISSEMENT** Toutes les réparations, électriques comme mécaniques, ne doivent être effectuées que par des réparateurs dûment formés dans ce but. Contactez le poste de service après-vente ou le Centre de service usine Bosch le plus proche, ou un autre service de réparation compétent.

**⚠ AVERTISSEMENT** Ne positionnez pas la tête de la lampe torche allumée sur des matériaux inflammables ou combustibles, ou à proximité de ceux-ci. L'ampoule devient très chaude pendant l'usage.













**⚠ AVERTISSEMENT** La lentille devient très chaude pendant l'usage. Pour réduire le risque de brûlures, ne touchez pas une lentille très chaude. Pour réduire le risque d'incendie, tenez-vous à une distance suffisante des matières combustibles pendant l'utilisation de la lampe torche.

**⚠ AVERTISSEMENT** N'éclaboussez pas de liquides sur l'ampoule allumée de la lampe torche. Une ampoule très chaude peut se briser au contact de liquides plus froids.

**CONSERVEZ TOUS LES AVERTISSEMENTS ET TOUTES LES INSTRUCTIONS  
POUR RÉFÉRENCE FUTURE**

## Symboles

**IMPORTANT** : Certains des symboles suivants peuvent être utilisés sur votre outil. Veuillez les étudier et apprendre leur signification. Une interprétation appropriée de ces symboles vous permettra d'utiliser l'outil de façon plus efficace et plus sûre.

Symbole	Nom	Désignation/Explication
V	Volts	Tension (potentielle)
A	Ampères	Courant
Hz	Hertz	Fréquence (cycles par seconde)
W	Watt	Puissance
kg	Kilogrammes	Poids
min	Minutes	Temps
s	Secondes	Temps
∅	Diamètre	Taille des mèches de perceuse, meules, etc.
$n_0$	Vitesse à vide	Vitesse de rotation, à vide
n	Vitesse nominale	Vitesse maximum pouvant être atteinte
.../min	Tours ou mouvement alternatif par minute	Tours, coups, vitesse en surface, orbites, etc., par minute
0	Position d'arrêt	Vitesse zéro, couple zéro ...
1, 2, 3, ... I, II, III, ...	Réglages du sélecteur	Réglages de vitesse, de couple ou de position. Un nombre plus élevé signifie une vitesse plus grande
	Sélecteur variable à l'infini avec arrêt	La vitesse augmente depuis le réglage 0
	Flèche	Action dans la direction de la flèche
	Courant alternatif	Type ou caractéristique du courant
	Courant continu	Type ou caractéristique du courant
	Courant alternatif ou continu	Type ou caractéristique du courant
	Construction classe II	Désigne des outils construits avec double isolation
	Borne de terre	Borne de mise à la terre
	Symbole d'avertissement	Alerte l'utilisateur aux messages d'avertissement.
	Sceau Li-ion RBRC	Désigne le programme de recyclage des piles Li-ion.
	Sceau Ni-Cad RBRC	Désigne le programme de recyclage des piles Ni-Cad.
	Symbole de lecture du mode d'emploi	Alerte l'utilisateur pour lire le mode d'emploi
	Symbole de port de lunettes de sécurité	Alerte l'utilisateur pour porter des lunettes de sécurité

## Symboles (suite)

**IMPORTANT** : Certains des symboles suivants peuvent être utilisés sur votre outil. Veuillez les étudier et apprendre leur signification. Une interprétation appropriée de ces symboles vous permettra d'utiliser l'outil de façon plus efficace et plus sûre.



Ce symbole signifie que cet outil est approuvé par Underwriters Laboratories.



Ce symbole indique que ce composant est reconnu par Underwriters Laboratories.



Ce symbole signifie que cet outil est approuvé par Underwriters Laboratories selon les normes des États-Unis et du Canada.



Ce symbole signifie que cet outil est approuvé par l'Association canadienne de normalisation.



Ce symbole signifie que cet outil est approuvé par l'Association canadienne de normalisation selon les normes des États-Unis et du Canada.



Ce symbole signifie que cet outil est approuvé par Intertek Testing Services selon les normes des États-Unis et du Canada.



Ce symbole signifie que cet outil se conforme aux normes mexicaines NOM.



Maintenez la lampe torche sans fil à bonne distance des stimulateurs cardiaques.

## Description fonctionnelle et spécifications

**AVERTISSEMENT** Débranchez le bloc-piles de la lampe avant d'effectuer tout assemblage ou réglage, ou avant de changer des accessoires. Ces mesures de sécurité préventives réduisent le risque d'allumage accidentel de la lampe.

FIG. 1

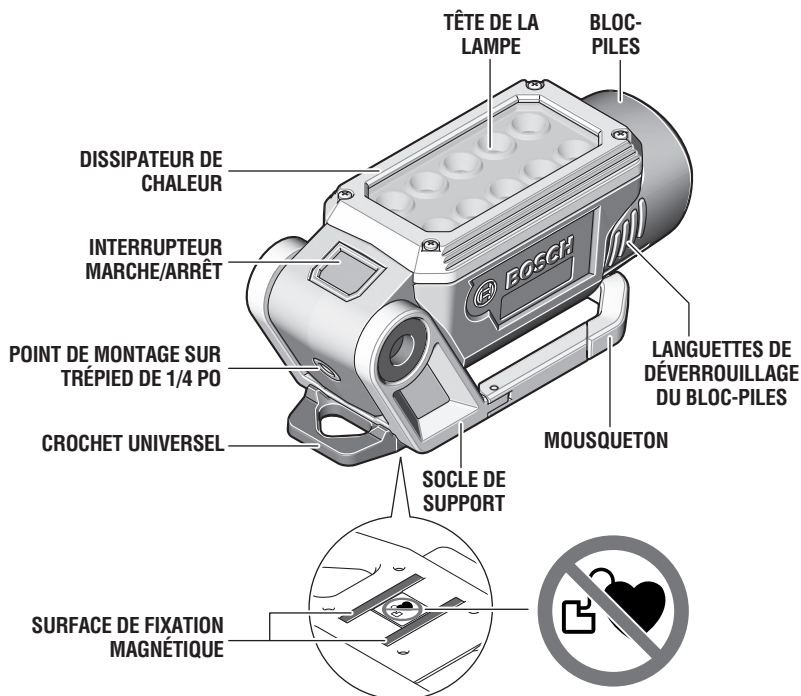

### Lampe torche Modèle FL12

Numéro de modèle FL12  
Tension nominale 10,8 V/12 V  $\equiv$  MAX

#### Bloc-piles/chargeurs

Veillez vous reporter au mode d'emploi de votre pile / chargeur qui accompagne votre outil.

**REMARQUE :** Pour spécifications de l'outil, reportez-vous à la plaque signalétique de votre outil.

## Assemblage

### **AVERTISSEMENT**

Pour réduire le risque de choc électrique, déconnectez le bloc-piles avant de nettoyer ou de réparer.

### INSERTION ET RETRAIT DU BLOC-PILES

Détachez le bloc-piles de la lampe en appuyant sur les deux côtés des languettes de déverrouillage du bloc-piles et en tirant vers le bas (Fig. 2).

Pour insérer le bloc-piles, alignez le bloc-piles et faites-le glisser dans la lampe jusqu'à ce qu'il se verrouille en place. Ne forcez pas.

### **AVERTISSEMENT**

Si les languettes de déverrouillage du bloc-piles sont fissurées ou endommagées de toute autre manière, n'insérez pas le bloc-piles dans la lampe. Le bloc-piles risquerait de tomber pendant que vous utilisez la lampe.

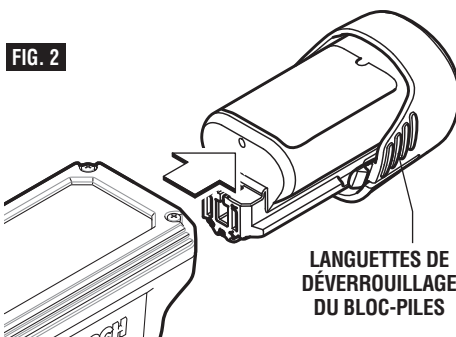

## Instructions pour l'utilisation

### **AVERTISSEMENT**

Maintenez la lampe torche sans fil à bonne distance des stimulateurs cardiaques. L'aimant situé à l'intérieur de la lampe torche sans fil produit un champ qui peut affecter le fonctionnement d'un stimulateur cardiaque et causer des blessures graves.

### PROTECTION CONTRE LES DÉCHARGES PROFONDES

La pile au lithium-ion est protégée contre les décharges profondes par un système ECP (Electronic Cell Protection). Lorsque la pile est totalement déchargée, la lampe torche sans fil est mise automatiquement hors service au moyen d'un circuit de protection.

### ALLUMAGE DE LA LAMPE TORCHE

Pour allumer la lampe torche, appuyez sur l'interrupteur de Marche/Arrêt. Pour l'éteindre, appuyez à nouveau sur cet interrupteur (Fig. 1).

### **MISE EN GARDE**

Ne continuez pas à appuyer sur l'interrupteur de Marche/Arrêt après que la lampe torche sans fil a été éteinte automatiquement. Sa pile pourrait être endommagée.

### RÉGLAGE DE L'INTENSITÉ LUMINEUSE

Appuyez brièvement sur l'interrupteur de Marche/Arrêt pour allumer la lampe torche sans fil à son intensité lumineuse maximum. Pour régler cette intensité lumineuse en deux étapes, maintenez l'interrupteur de Marche/Arrêt enfoncé jusqu'à l'obtention de l'intensité lumineuse désirée.

### PROTECTION CONTRE LES SURCHARGES CRÉÉES PAR LA TEMPÉRATURE

Afin de protéger à la fois l'utilisateur et la lampe torche, la lampe sera éteinte automatiquement si la température du dissipateur de chaleur atteint 50° C (ou 122° C).

### CONSEIL POUR LE TRAVAIL

La lampe torche sans fil fonctionne à une intensité lumineuse réduite lorsque la capacité de la pile est à environ 1,3 %. Elle clignote à trois reprises avant que l'intensité lumineuse ne commence à diminuer.

#### Pivotement de la tête de la lampe (Figure 3)

La tête de la lampe peut pivoter jusqu'à 200° en fonction de l'application.

- Pour servir de projecteur ascendant, la tête de la lampe étant alors orientée vers le plafond.
- Pivotement sur 90° pour éclairer la pièce.
- Avec la tête de la lampe inclinée d'environ 120° pour éclairer la zone de travail sans produire d'éblouissement, p. ex. un bureau.
- Avec la tête de la lampe inclinée d'environ 200° pour illuminer le plancher.

Remarque : À un angle d'inclinaison de plus de 90°, la lampe torche sans fil doit être attachée dans une position fixe.

#### Crochet universel (Figure 4)

Vous pouvez utiliser le crochet universel pour attacher la lampe torche sans fil à un objet.

#### Mousqueton (Figure 5)

Vous pouvez utiliser le mousqueton pour attacher la lampe torche sans fil p. ex. à une corde ou à une courroie.

#### Surface de fixation magnétique (Figure 6)

Vous pouvez utiliser la surface de fixation magnétique 6 pour attacher la lampe torche sans fil à des surfaces ferreuses. Prenez les précautions nécessaires afin de ne pas risquer d'égratigner des surfaces délicates.

#### Point de montage sur trépied (1/4 po) (Figure 7)

Vous pouvez utiliser le point de montage sur trépied pour visser la lampe torche sans fil sur un trépied.

FIG. 3

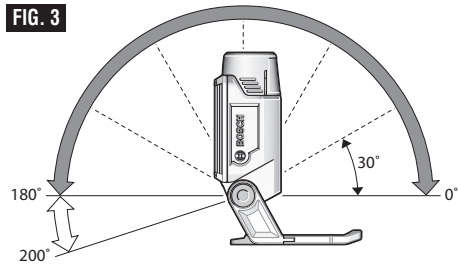

FIG. 4



FIG. 5

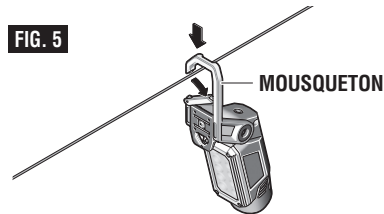

FIG. 6

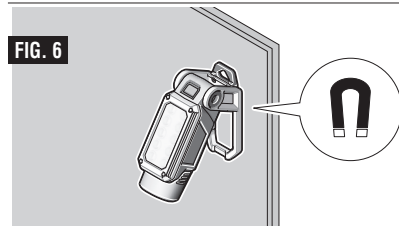
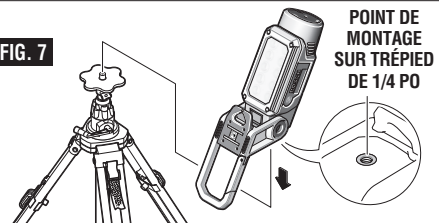

FIG. 7





## Entretien

### Service

**⚠ AVERTISSEMENT** IL N'EXISTE À L'INTÉRIEUR AUCUNE PIÈCE SUSCEPTIBLE D'ÊTRE ENTRETENUE PAR L'UTILISATEUR. L'entretien préventif exécuté par des personnes non autorisés peut entraîner un positionnement erroné des composants et des fils internes, ce qui peut présenter de graves dangers. Nous recommandons de confier toute intervention d'entretien sur l'outil à un centre de service-usine Bosch ou à un centre de service après-vente Bosch agréé. TECHNICIENS : Débranchez l'outil et/ou le chargeur de la source de courant avant d'entretenir.

### PILES

**Faire attention aux blocs-piles qui approchent la fin de leur vie.** Si vous remarquez une diminution dans les performances de votre outil ou une durée de fonctionnement réduite de manière significative entre charges, il est temps de remplacer le bloc-piles. S'il n'est pas remplacé, il se peut qu'il endommage le chargeur ou que l'outil fonctionne incorrectement.

### Nettoyage

**⚠ AVERTISSEMENT** Pour éviter les accidents, débranchez toujours l'outil et/ou le chargeur de la source de courant avant de nettoyer. La façon la plus efficace de nettoyer l'outil est à l'aide d'air sec comprimé. **Portez toujours des lunettes de sécurité en nettoyant les outils à l'air comprimé.**

Pour éviter tout dommage, nettoyez la lentille en plastique de la lampe torche sans fil seulement avec un tissu doux et sec. N'utilisez pas d'agents de nettoyage ou de solvants.

**⚠ MISE EN GARDE** Certains agents de nettoyage et certains solvants abîment les pièces en plastique. Parmi ceux-ci se trouvent: l'essence, le tétrachlorure de carbone, les solvants de nettoyage chlorés, l'ammoniaque ainsi que les détergents domestiques qui en contiennent.

# INSTRUCCIONES DE SEGURIDAD IMPORTANTES



## ADVERTENCIA

Lea todas las advertencias de seguridad y todas las instrucciones incluidas en este manual y en el manual del cargador de baterías. Si no se siguen las advertencias e instrucciones, el resultado podría ser descargas eléctricas, incendio y/o lesiones graves.

## GUARDE TODAS LAS ADVERTENCIAS E INSTRUCCIONES PARA REFERENCIA FUTURA

- **No use la linterna a la intemperie.** Esta linterna está diseñada solamente para uso doméstico. La utilización a la intemperie puede aumentar el riesgo de descargas eléctricas o incendio.
- **No lave la linterna con agua ni la mantenga en un lugar húmedo.** Si la linterna se moja, séquela lo antes posible.
- **Para reducir el riesgo de descargas eléctricas, no ponga la unidad en agua u otro líquido. No coloque ni almacene la unidad en un lugar donde se pueda caer o pueda ser jalada de manera que caiga en una tina o un lavamanos.**
- La linterna está construida para que sea robusta. Sin embargo, se deberá manejar con cuidado.
- Compruebe el nivel de carga por lo menos una vez al mes, especialmente si se utiliza para fines de emergencia. Si la luz parece más tenue, recargue el paquete de batería.
- **No trabaje con la luz de trabajo inalámbrica en áreas peligrosas.**
- **Después del apagado automático de la luz de trabajo inalámbrica, no continúe presionando el botón de encendido y apagado.** Si continúa presionando dicho botón, la batería podría resultar dañada.
- **No dirija el haz de luz hacia personas o animales y no mire usted mismo al haz de luz (ni tan siquiera desde cierta distancia).**
- **Use sólo accesorios Bosch originales.**
- **No cubra la cabeza de la lámpara mientras esté utilizando la luz de trabajo inalámbrica.** La cabeza de la lámpara se calienta durante la utilización y puede causar quemaduras cuando el calor se acumule.
- **No use la luz de trabajo inalámbrica en tráfico de carretera.** La luz de trabajo inalámbrica no está aprobada para iluminación en tráfico de carretera.
- **Antes de realizar cualquier trabajo en la propia luz de trabajo inalámbrica (por ej., ensamblaje, mantenimiento, etc.), así como cuando transporte y almacene dicha luz, retire la batería de la luz de trabajo inalámbrica.**
- **No deje que los niños usen la luz de trabajo inalámbrica.** Dicha luz está diseñada para uso profesional. Los niños se pueden cegar a sí mismos o pueden cegar a otras personas accidentalmente.
- **En caso de daños y uso inapropiado de la batería, es posible que se emitan vapores. Ventile el área y obtenga ayuda médica en caso de quejas.** Los vapores pueden irritar el sistema respiratorio.
- **Recargue la batería sólo con el cargador especificado por el fabricante.** Un cargador que es adecuado para un tipo de paquete de batería puede crear un riesgo de incendio cuando se utiliza con otro paquete de batería.
- **Use la batería sólo en combinación con su producto Bosch.** Esta medida por sí sola protege la batería contra una sobrecarga peligrosa.
- **Use sólo baterías originales Bosch recomendadas.** Cuando use otras baterías, por ej., imitaciones, baterías reacondicionadas u otras marcas, existe peligro de lesiones, así como de daños materiales por causa de baterías que explotan.
- **La batería puede ser dañada por objetos puntiagudos, tales como clavos o destornilladores, o por una fuerza aplicada externamente.** Puede ocurrir un cortocircuito interno y la batería puede quemarse, echar humo o sobrecalentarse.
- **Mantenga la luz de trabajo inalámbrica alejada de los marcapasos cardíacos.** El imán que se encuentra en el interior de la luz de trabajo inalámbrica genera un campo que puede dificultar el funcionamiento de los marcapasos cardíacos y causar lesiones graves.
- **Mantenga la luz de trabajo inalámbrica alejada de los portadores de datos magnéticos y los dispositivos magnéticamente sensibles.** El efecto del imán puede causar una pérdida irreversible de datos.
- **No fije la luz de trabajo inalámbrica en un lugar elevado usando la montura magnética.** Existe un riesgo de lesión si la luz se cae.
- **Compruebe si la montura magnética puede llevar permanentemente la luz de trabajo inalámbrica.** Existe un riesgo de lesión si la luz se cae.

### INSTRUCCIONES DE MANTENIMIENTO POR EL USUARIO

**⚠ ADVERTENCIA** Todas las reparaciones, tanto eléctricas como mecánicas, deberán ser intentadas solamente por técnicos de reparación capacitados. Póngase en contacto con el Centro de Servicio de Fábrica Bosch más cercano, la Estación de Servicio Autorizado Bosch más próxima u otro servicio de reparaciones competente.

**⚠ ADVERTENCIA** No posicione la cabeza de la linterna encendida sobre materiales inflamables o combustibles ni cerca de ellos. La bombilla se pone caliente durante el uso.

**⚠ ADVERTENCIA** El lente se pone muy caliente durante el uso. Para reducir el riesgo de quemaduras, no toque el lente caliente. Para reducir el riesgo de incendio, mantenga el lente alejado de los materiales combustibles mientras la linterna esté en funcionamiento.

**⚠ ADVERTENCIA** No salpique con líquidos la bombilla de la linterna cuando esté encendida. La bombilla caliente se puede romper en pedazos cuando entre en contacto con líquidos más fríos.

**GUARDE TODAS LAS ADVERTENCIAS E INSTRUCCIONES PARA REFERENCIA FUTURA**

## Símbolos

**IMPORTANTE:** Es posible que algunos de los símbolos siguientes se usen en su herramienta. Por favor, estúdielos y aprenda su significado. La interpretación adecuada de estos símbolos le permitirá utilizar la herramienta mejor y con más seguridad.

Símbolo	Nombre	Designación/explicación
V	Volt	Tensión (potencial)
A	Ampere	Corriente
Hz	Hertz	Frecuencia (ciclos por segundo)
W	Watt	Potencia
kg	Kilogramo	Peso
min	Minuto	Tiempo
s	Segundo	Tiempo
	Diámetro	Tamaño de las brocas taladradoras, muelas, etc
$n_0$	Velocidad sin carga	Velocidad rotacional sin carga
$n$	Velocidad nominal	Máxima velocidad obtenible
.../min	Revoluciones o alternación por minuto	Revoluciones, golpes, velocidad de superficie, órbitas, etc., por minuto
0	Posición "off" (apagado)	Velocidad cero, par motor cero...
1, 2, 3, ... I, II, III,	Graduaciones del selector	Graduaciones de velocidad, par motor o posición. Un número más alto significa mayor velocidad
	Selector infinitamente variable con apagado	La velocidad aumenta desde la graduación de 0
	Flecha	Acción en la dirección de la flecha
	Corriente alterna	Tipo o una característica de corriente
	Corriente continua	Tipo o una característica de corriente
	Corriente alterna o continua	Tipo o una característica de corriente
	Construcción de clase II	Designa las herramientas de construcción con aislamiento doble.
	Terminal de toma de tierra	Terminal de conexión a tierra
	Símbolo de advertencia	Alerta al usuario sobre mensajes de advertencia
	Sello RBRC de Li-ion	Designa el programa de reciclaje de baterías de Li-ion
	Sello RBRC de Ni-Cd	Designa el programa de reciclaje de baterías de Ni-Cd
	Símbolo de lectura del manual	Alerta al usuario para que lea el manual
	Símbolo de uso de protección de los ojos	Alerta al usuario para que use protección de los ojos

## Símbolos (continuación)

**IMPORTANTE:** Es posible que algunos de los símbolos siguientes se usen en su herramienta. Por favor, estúdielos y aprenda su significado. La interpretación adecuada de estos símbolos le permitirá utilizar la herramienta mejor y con más seguridad.



Este símbolo indica que esta herramienta está catalogada por Underwriters Laboratories.



Este símbolo indica que este componente está reconocido por Underwriters Laboratories.



Este símbolo indica que Underwriters Laboratories ha catalogado esta herramienta indicando que cumple con las normas estadounidenses y canadienses.



Este símbolo indica que esta herramienta está catalogada por la Canadian Standards Association.



Este símbolo indica que la Canadian Standards Association ha catalogado esta herramienta indicando que cumple con las normas estadounidenses y canadienses.



Este símbolo indica que Intertek Testing Services ha catalogado esta herramienta indicando que cumple con las normas estadounidenses y canadienses.



Este símbolo indica que esta herramienta cumple con la norma mexicana oficial (NOM).



Mantenga la luz de trabajo inalámbrica alejada de los marcapasos cardíacos.

## Descripción funcional y especificaciones

**ADVERTENCIA** Desconecte el paquete de batería de la herramienta antes de realizar cualquier ensamblaje o ajuste, o cambiar accesorios. Dichas medidas preventivas de seguridad reducen el riesgo de arrancar accidentalmente la herramienta.

FIG. 1

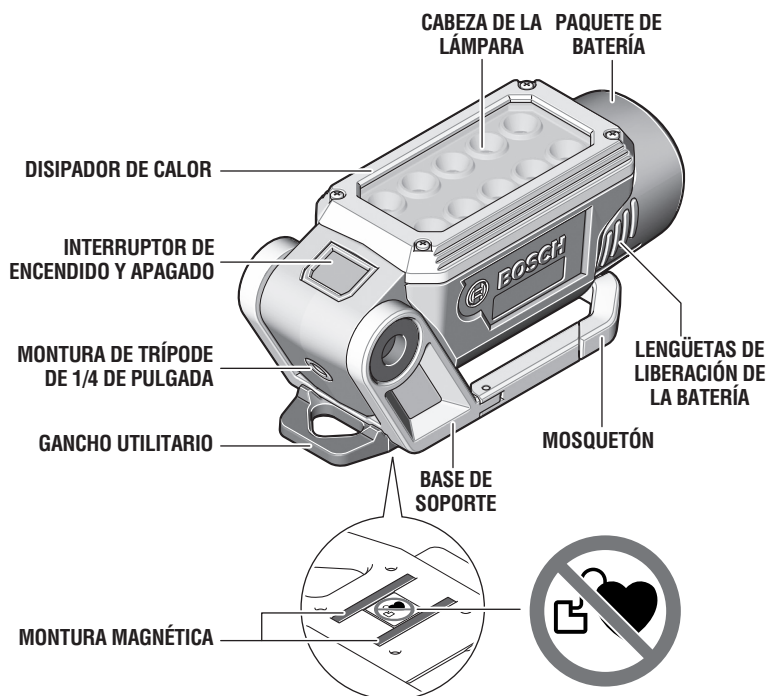

### Linterna modelo FL12

Número de modelo	FL12
Tensión nominal	10,8 V / 12 V == MÁX

#### Paquetes de batería/Cargadores de baterías

Sírvase consultar el Manual de la batería/cargador que se incluye con su herramienta.

**NOTA:** Para obtener las especificaciones de la herramienta, consulte la placa del fabricante colocada en la herramienta.

## Ensamblaje



### ADVERTENCIA

Para reducir el riesgo de descargas eléctricas, desconecte el paquete de batería antes de limpiar la unidad o hacerle servicio de ajustes y reparaciones.

### INSERCIÓN Y LIBERACIÓN DEL PAQUETE DE BATERÍA

Libere el paquete de batería de la herramienta presionando sobre ambos lados de las lengüetas de liberación de la batería y jale hacia abajo (Fig. 2).

Para insertar la batería, alinee la batería y deslice el paquete de batería hacia el interior de la herramienta hasta que quede fijo en la posición correcta. No lo fuerce.



**ADVERTENCIA** Si las lengüetas de liberación de la batería están agrietadas o dañadas de alguna otra manera, no inserte la batería en la herramienta. La batería se puede caer durante la utilización.

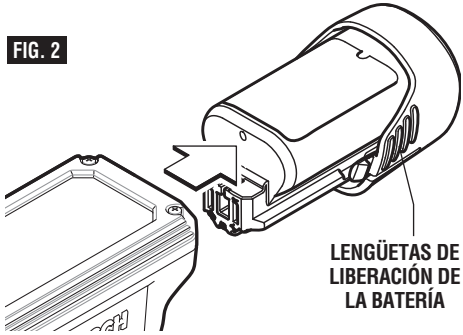

## Instrucciones de utilización



**ADVERTENCIA** Mantenga la luz de trabajo inalámbrica alejada de los marcapasos cardíacos. El imán que se encuentra en el interior de la luz de trabajo inalámbrica genera un campo que puede dificultar el funcionamiento de los marcapasos cardíacos y causar lesiones graves.

### PROTECCIÓN CONTRA LA DESCARGA PROFUNDA

La batería de ion litio está protegida contra la descarga profunda por la "Protección electrónica de celda" ("Electronic Cell Protection, ECP"). Cuando la batería esté vacía, la luz de trabajo inalámbrica se apagará por medio de un circuito protector.

### ENCENDIDO DE LA LUZ DE TRABAJO

Para "ENCENDER" la linterna, presione el interruptor de encendido y apagado. Para "APAGAR" la linterna, presione el interruptor de encendido y apagado (Fig. 1).



**PRECAUCION** No continúe presionando el interruptor de encendido y apagado después de que la luz de trabajo inalámbrica se haya apagado automáticamente. Si continúa presionando dicho botón, la batería puede resultar dañada.

### AJUSTE DE LA LUMINOSIDAD

Presione brevemente el interruptor de encendido y apagado para encender la luz de trabajo inalámbrica con la máxima luminosidad. Para ajustar la luminosidad en 2 etapas, mantenga presionado el interruptor de encendido y apagado hasta que se obtenga la luminosidad requerida.

### PROTECCIÓN CONTRA SOBRECARGAS DEPENDIENTE DE LA TEMPERATURA

Con el fin de proteger tanto al usuario como a la linterna, la herramienta se apagará automáticamente si el disipador de calor alcanza 50 °C (o 122 °F).

**CONSEJOS DE TRABAJO**

La luz de trabajo inalámbrica funciona con una luminosidad reducida cuando la capacidad de la batería está aproximadamente en 1,3%. La luz de trabajo inalámbrica parpadea 3 veces antes de que la luminosidad disminuya.

**Giro de la cabeza de la lámpara (figura 3)**

La cabeza de la lámpara se puede girar hasta 200° para ajustarse a la aplicación.

- Como iluminación vertical con la cabeza de la lámpara orientada hacia arriba.
- Girada a 90° para dar luz al cuarto.
- Con la cabeza de la lámpara inclinada aproximadamente 120° para brindar una iluminación del área de trabajo libre de reflejos, por ej., en el caso de un escritorio.
- Con la cabeza de la lámpara inclinada aproximadamente 200° para iluminar el piso.

Nota: A una inclinación de más de 90°, es necesario fijar la luz de trabajo inalámbrica.

**Gancho utilitario (figura 4)**

Puede usar el gancho utilitario para sujetar la luz de trabajo inalámbrica a un objeto.

**Mosquetón (figura 5)**

Puede usar el mosquetón para sujetar la luz de trabajo inalámbrica por ej., a una cuerda o a un cinturón.

**Montura magnética (figura 6)**

Puede usar la montura magnética 6 para sujetar la luz de trabajo inalámbrica a superficies ferrosas. Hágalo cuidadosamente para evitar rayar las superficies delicadas.

**Montura de trípode (1/4 de pulgada) (figura 7)**

Puede usar la montura de trípode para enroscar la luz de trabajo inalámbrica en un trípode.

**FIG. 3**

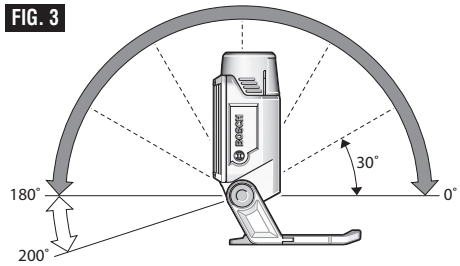

**FIG. 4**



**FIG. 5**

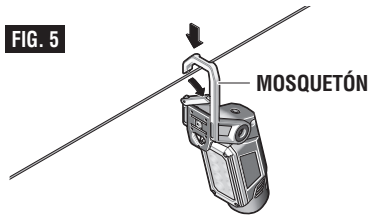

**FIG. 6**

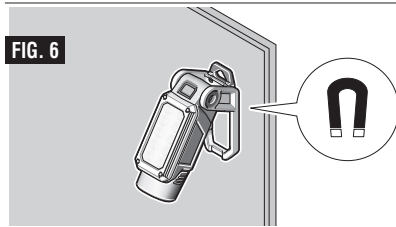

**FIG. 7**

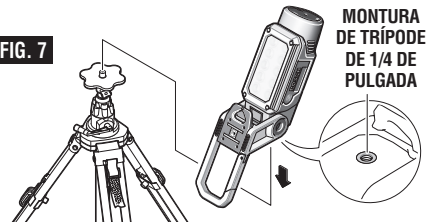



## Mantenimiento

### Servicio

**⚠ ADVERTENCIA** EN EL INTERIOR NO HAY PIEZAS QUE PUEDAN SER AJUSTADAS O REPARADAS POR EL USUARIO. El mantenimiento preventivo realizado por personal no autorizado puede dar lugar a la colocación incorrecta de cables y componentes internos, lo cual podría causar un peligro grave. Recomendamos que todo el servicio de la herramienta sea realizado por un Centro de Servicio de Fábrica Bosch o una Estación de Servicio Bosch Autorizada. **TÉCNICOS DE REPARACIONES:** Desconecten la herramienta y/o el cargador de la fuente de alimentación antes de realizar servicio de ajustes y reparaciones.

### BATERÍAS

**Esté alerta a los paquetes de batería que estén aproximándose al final de su vida útil.** Si observa una disminución del rendimiento de la herramienta o un tiempo de funcionamiento significativamente más corto entre cargas, entonces ha llegado el momento de reemplazar el paquete de batería. Si no se hace esto, el resultado puede ser que la herramienta funcione incorrectamente o que dañe el cargador.

### Limpieza

**⚠ ADVERTENCIA** Para evitar accidentes, desconecte siempre la herramienta y/o el cargador de la fuente de alimentación antes de realizar la limpieza. La herramienta se puede limpiar con la máxima eficacia utilizando aire comprimido seco. **Use anteojos de seguridad siempre que limpie herramientas con aire comprimido.**

Para evitar daños, limpie el lente de plástico de la luz de trabajo inalámbrica solamente con un paño suave y seco. No utilice agentes ni solventes de limpieza.

**⚠ PRECAUCION** **Ciertos agentes y solventes de limpieza dañan las piezas de plástico.** Algunos de estos son: gasolina, tetracloruro de carbono, solventes de limpieza clorados, amoníaco y detergentes domésticos que contienen amoníaco.

**LIMITED WARRANTY OF BOSCH PORTABLE AND BENCHTOP POWER TOOLS**

Robert Bosch Tool Corporation ("Seller") warrants to the original purchaser only, that all BOSCH portable and benchtop power tools will be free from defects in material or workmanship for a period of one year from date of purchase. SELLER'S SOLE OBLIGATION AND YOUR EXCLUSIVE REMEDY under this Limited Warranty and, to the extent permitted by law, any warranty or condition implied by law, shall be the repair or replacement of parts, without charge, which are defective in material or workmanship and which have not been misused, carelessly handled, or misrepaired by persons other than Seller or Authorized Service Station. To make a claim under this Limited Warranty, you must return the complete portable or benchtop power tool product, transportation prepaid, to any BOSCH Factory Service Center or Authorized Service Station. For Authorized BOSCH Power Tool Service Stations, please refer to your phone directory.

THIS LIMITED WARRANTY DOES NOT APPLY TO ACCESSORY ITEMS SUCH AS CIRCULAR SAW BLADES, DRILL BITS, ROUTER BITS, JIGSAW BLADES, SANDING BELTS, GRINDING WHEELS AND OTHER RELATED ITEMS.

ANY IMPLIED WARRANTIES SHALL BE LIMITED IN DURATION TO ONE YEAR FROM DATE OF PURCHASE. SOME STATES IN THE U.S., SOME CANADIAN PROVINCES DO NOT ALLOW LIMITATIONS ON HOW LONG AN IMPLIED WARRANTY LASTS, SO THE ABOVE LIMITATION MAY NOT APPLY TO YOU.

IN NO EVENT SHALL SELLER BE LIABLE FOR ANY INCIDENTAL OR CONSEQUENTIAL DAMAGES (INCLUDING BUT NOT LIMITED TO LIABILITY FOR LOSS OF PROFITS) ARISING FROM THE SALE OR USE OF THIS PRODUCT. SOME STATES IN THE U.S. AND SOME CANADIAN PROVINCES DO NOT ALLOW THE EXCLUSION OR LIMITATION OF INCIDENTAL OR CONSEQUENTIAL DAMAGES, SO THE ABOVE LIMITATION OR EXCLUSION MAY NOT APPLY TO YOU.

THIS LIMITED WARRANTY GIVES YOU SPECIFIC LEGAL RIGHTS, AND YOU MAY ALSO HAVE OTHER RIGHTS WHICH VARY FROM STATE TO STATE IN THE U.S., PROVINCE TO PROVINCE IN CANADA AND FROM COUNTRY TO COUNTRY.

THIS LIMITED WARRANTY APPLIES ONLY TO PORTABLE AND BENCHTOP ELECTRIC TOOLS SOLD WITHIN THE UNITED STATES OF AMERICA, CANADA AND THE COMMONWEALTH OF PUERTO RICO. FOR WARRANTY COVERAGE WITHIN OTHER COUNTRIES, CONTACT YOUR LOCAL BOSCH DEALER OR IMPORTER.

**GARANTIE LIMITÉE DES OUTILS ÉLECTRIQUES PORTATIFS ET D'ÉTABLI BOSCH**

Robert Bosch Tool Corporation (le « vendeur ») garantit à l'acheteur initial seulement que tous les outils électriques portatifs et d'établi BOSCH seront exempts de vices de matériaux ou d'exécution pendant une période d'un an depuis la date d'achat. LA SEULE OBLIGATION DU VENDEUR ET LE SEUL RECOURS DE L'ACHETEUR sous la présente garantie limitée, et en autant que la loi le permette sous toute garantie ou condition implicite qui en découlerait, sera l'obligation de remplacer ou réparer gratuitement les pièces défectueuses matériellement ou comme fabrication, pourvu que lesdites défectuosités ne soient pas attribuables à un usage abusif ou à quelque réparation bricolée par quelqu'un d'autre que le vendeur ou le personnel d'une station-service agréée. Pour présenter une réclamation en vertu de cette garantie limitée, vous devez renvoyer l'outil électrique portatif ou d'établi complet, port payé, à tout centre de service agréé ou centre de service usine. Veuillez consulter votre annuaire téléphonique pour les adresses.

LA PRÉSENTE GARANTIE NE S'APPLIQUE PAS AUX ACCESSOIRES TELS QUE LAMES DE SCIES CIRCULAIRES, MÈCHES DE PERCEUSES, FERS DE TOUPIES, LAMES DE SCIES SAUTEUSES, COURROIES DE PONÇAGE, MEULES ET AUTRES ARTICLES DU GENRE.

TOUTE GARANTIE IMPLICITE SERA LIMITÉE COMME DURÉE À UN AN À COMPTER DE LA DATE D'ACHAT. CERTAINS ÉTATS AMÉRICAINS, CERTAINES PROVINCES CANADIENNES N'ADMETTANT PAS LE PRINCIPE DE LA LIMITATION DE LA DURÉE DES GARANTIES IMPLICITES, IL EST POSSIBLE QUE LES LIMITATIONS CI-DESSUS NE S'APPLIQUENT PAS À VOTRE CAS.

EN AUCUN CAS LE VENDEUR NE SAURAIT ÊTRE TENU POUR RESPONSABLE DES INCIDENTS OU DOMMAGES INDIRECTS (INCLUANT, MAIS NE SE LIMITANT PAS AUX PERTES DE PROFITS) CONSÉCUTIFS À LA VENTE OU L'USAGE DE CE PRODUIT. CERTAINS ÉTATS AMÉRICAINS ET CERTAINES PROVINCES CANADIENNES N'ADMETTANT PAS LE PRINCIPE DE LA LIMITATION NI L'EXCLUSION DES DOMMAGES INDIRECTS ET CONSÉQUENTIELS, IL EST POSSIBLE QUE LES LIMITATIONS OU EXCLUSIONS CI-DESSUS NE S'APPLIQUENT PAS À VOTRE CAS.

LA PRÉSENTE GARANTIE VOUS ACCORDE DES DROITS BIEN DÉTERMINÉS, Y COMPRIS POSSIBLEMENT CERTAINS DROITS VARIABLES DANS LES DIFFÉRENTS ÉTATS AMÉRICAINS, PROVINCES CANADIENNES ET DE PAYS À PAYS.

CETTE GARANTIE LIMITÉE NE S'APPLIQUE QU'ÀUX OUTILS ÉLECTRIQUES PORTATIFS ET D'ÉTABLI VENDUS AUX ÉTATS-UNIS D'AMÉRIQUE, AU CANADA ET AU COMMONWEALTH DE PORTO RICO. POUR COUVERTURE DE GARANTIE DANS LES AUTRES PAYS, CONTACTEZ VOTRE IMPORTATEUR OU REVENDEUR BOSCH LOCAL.

**GARANTIA LIMITADA PARA HERRAMIENTAS MECANICAS PORTATILES Y PARA TABLERO DE BANCO BOSCH**

Robert Bosch Tool Corporation ("el Vendedor") garantiza, únicamente al comprador original, que todas las herramientas mecánicas portátiles y para tablero de banco BOSCH estarán libres de defectos de material o de fabricación durante un período de un año a partir de la fecha de compra. LA ÚNICA OBLIGACION DEL VENDEADOR Y EL RECURSO EXCLUSIVO QUE USTED TIENE bajo esta Garantía Limitada y, hasta donde la ley lo permita, bajo cualquier garantía o condición implícita por ley, consistirá en la reparación o sustitución sin costo de las piezas que presenten defectos de material o de fabricación y que no hayan sido utilizadas incorrectamente, manejadas descuidadamente o reparadas incorrectamente por personas que no sean el Vendedor o una Estación de servicio autorizada. Para efectuar una reclamación bajo esta Garantía Limitada, usted debe devolver el producto, que consiste en la herramienta mecánica portátil o para tablero de banco completa, con el transporte pagado, a cualquier Centro de servicio de fábrica o Estación de servicio autorizada. Para Estaciones de servicio autorizadas de herramientas mecánicas BOSCH, por favor, consulte el directorio telefónico.

ESTA GARANTIA LIMITADA NO SE APLICA A ARTICULOS ACCESORIOS TALES COMO HOJAS PARA SIERRAS CIRCULARES, BROCAS PARA TALADROS, BROCAS PARA FRESADORAS, HOJAS PARA SIERRAS DE VAIVEN, CORREAS PARA LIJAR, RUEDAS DE AMOLAR Y OTROS ARTICULOS RELACIONADOS.

TODAS LAS GARANTIAS IMPLICITAS TENDRAN UNA DURACION LIMITADA A UN AÑO A PARTIR DE LA FECHA DE COMPRA. ALGUNOS ESTADOS DE LOS EE.UU. Y ALGUNAS PROVINCIAS CANADIENSES NO PERMITEN LIMITACIONES EN CUANTO A LA DURACION DE UNA GARANTIA IMPLICITA, POR LO QUE ES POSIBLE QUE LA LIMITACION ANTERIOR NO SEA APLICABLE EN EL CASO DE USTED.

EL VENDEADOR NO SERA RESPONSABLE EN NINGUN CASO DE NINGUN DAÑO INCIDENTAL O EMERGENTE (INCLUYENDO PERO NO LIMITADO A RESPONSABILIDAD POR PERDIDA DE BENEFICIOS) QUE SE PRODUZCA COMO CONSECUENCIA DE LA VENTA O UTILIZACION DE ESTE PRODUCTO. ALGUNOS ESTADOS DE LOS EE.UU. Y ALGUNAS PROVINCIAS CANADIENSES NO PERMITEN LA EXCLUSION O LIMITACION DE LOS DAÑOS INCIDENTALES O EMERGENTES, POR LO QUE ES POSIBLE QUE LA LIMITACION O EXCLUSION ANTERIOR NO SEA APLICABLE EN EL CASO DE USTED.

ESTA GARANTIA LIMITADA LE CONFIERE A USTED DERECHOS LEGALES ESPECIFICOS Y ES POSIBLE QUE USTED TAMBIEN TENGA OTROS DERECHOS QUE VARIAN DE ESTADO A ESTADO EN LOS EE.UU., DE PROVINCIA A PROVINCIA EN CANADA Y DE UN PAIS A OTRO.

ESTA GARANTIA LIMITADA SE APLICA SOLAMENTE A HERRAMIENTAS ELECTRICAS PORTATILES Y PARA TABLERO DE BANCO VENDIDAS EN LOS ESTADOS UNIDOS DE AMERICA, CANADA Y EL ESTADO LIBRE ASOCIADO DE PUERTO RICO. PARA COBERTURA DE GARANTIA EN OTROS PAISES, PONGASE EN CONTACTO CON SU DISTRIBUIDOR O IMPORTADOR LOCAL DE BOSCH.

© Robert Bosch Tool Corporation 1800 W. Central Road Mt. Prospect, IL 60056-2230

Exportado por: Robert Bosch Tool Corporation Mt. Prospect, IL 60056-2230, E.U.A.

Importado a México por: Robert Bosch, S.A. de C.V., Calle Robert Bosch No. 405, Zona Industrial, Toluca, Edo. de México, C.P. 50070, Tel. (722) 2792300

2610034967 04/12



2 6 1 0 0 3 4 9 6 7