

IMPORTANT
Read Before Using

IMPORTANT
Lire avant usage

IMPORTANTE
Leer antes de usar



Operating / Safety Instructions
Consignes d'utilisation/de sécurité
Instrucciones de funcionamiento y seguridad

GLI18V-1200C



BOSCH

Call Toll Free for Consumer Information & Service Locations

Pour obtenir des informations et les adresses de nos centres de service après-vente, appelez ce numéro gratuit

Llame gratis para obtener información para el consumidor y ubicaciones de servicio

1-877-BOSCH99 (1-877-267-2499) www.boschtools.com





For English Version
See page 2

Version française
Voir page 13

Versión en español
Ver la página 25

Safety Symbols

The definitions below describe the level of severity for each signal word. Please read the manual and pay attention to these symbols.

	This is the safety alert symbol. It is used to alert you to potential personal injury hazards. Obey all safety messages that follow this symbol to avoid possible injury or death.
	DANGER indicates a hazardous situation which, if not avoided, will result in death or serious injury.
	WARNING indicates a hazardous situation which, if not avoided, could result in death or serious injury.
	CAUTION indicates a hazardous situation which, if not avoided, could result in minor or moderate injury.

IMPORTANT SAFETY INSTRUCTIONS

WARNING Read all safety warnings and all instructions in this manual and in the battery charger manual. Failure to follow the warnings and instructions may result in electric shock, fire and/or serious injury.

SAVE ALL WARNINGS AND INSTRUCTIONS FOR FUTURE REFERENCE

Keep work area clean and well lit. Cluttered or dark areas invite accidents.

Do not allow children to use the cordless area light. It is intended for professional use. Children can unintentionally blind themselves or other persons.

Do not operate area lights in explosive atmospheres, such as in the presence of flammable liquids, gases or dust. Area lights create heat and sparks, which may ignite the dust or fumes.

Do not expose area lights to rain or wet conditions. Water entering an area light will increase the risk of electric shock or fire.

After the automatic shut-off of the cordless area light, do not continue to press the On/Off button. The battery could become damaged.

Do not direct the light beam at persons or animals and do not stare into the light beam yourself (not even from a distance).

Do not turn on/off the light without line of sight to the light. Operator working near the light may be startled by the sudden bright light (turn light on) or left out in the dark (turn light off). Turning light on/off when there is operator near the light can

cause personal injury or property damage.

Do not cover the lamp head while operating the cordless area light. The lamp head heats up during operation and can cause burns or fire when the heat accumulates.

Do not use the cordless area light in road traffic. The cordless area light is not approved for illumination in road traffic.

Remove the battery from the cordless area light before any work on the cordless area light itself (e.g. assembling, maintenance, cleaning, etc.), as well as when transporting and storing.

Do not position the lighted area light head on or near flammable or combustible materials. The lens gets hot during use.

Do not touch the lens while the area light is in operation. Touching hot lens increases the risk of personal injury.

Do not splash the lens of lighted area light with liquids. Hot lens may shatter when cooler liquids are contacted.

The area light is ruggedly constructed. It should, however, be handled with care.

Use only original Bosch accessories.

Keep handles and grasping surfaces dry,

clean and free from oil and grease.

Slippery handles and grasping surfaces do not allow for safe handling and control of the tool in unexpected situations.

Recharge only with Bosch chargers listed in the battery/charger list. A charger that is suitable for one type of battery pack may create a risk of fire when used with another battery pack.

Use the battery only in conjunction with your Bosch product. This measure alone protects the battery against dangerous overload.

Use only Bosch BAT612 or the batteries listed in the battery/charger list. When using other batteries, e. g. imitations, reconditioned batteries or other brands, there is danger of injury as well as property damage through exploding batteries.

When battery pack is not in use, keep it away from other metal objects like paper clips, coins, keys, nails, screws, or other small metal objects, that can make a connection from one terminal to another. Shorting the battery terminals together may cause burns or a fire.

The battery can be damaged by pointed objects such as nails or screwdrivers or by force applied externally. An internal short circuit can occur and the battery can burn, smoke, explode or overheat.

Under abusive conditions, liquid may be ejected from the battery; avoid contact. If contact accidentally occurs, flush with water. If liquid contacts eyes, additionally seek medical help. Liquid ejected from the battery may cause irritation or burns.

Do not use a battery pack or tool that is damaged or modified. Damaged or modified batteries may exhibit unpredictable behaviour resulting in fire, explosion or risk of injury.

Do not expose a battery pack or tool to fire or excessive temperature. Exposure to fire or temperature above 265 °F may cause explosion.

Follow all charging instructions and do not charge the battery pack or tool outside the temperature range specified in the instructions. Charging improperly or at temperatures outside the specified range may damage the battery and increase the risk of fire.

Check the charge level at least once a month, especially if used for emergency purposes. If the light seems dimmer, recharge the battery pack.

► User-Maintenance Instruction

⚠ WARNING All repairs, electrical or mechanical, should be attempted only by trained repairmen. Contact the nearest Bosch Factory Service Center, Authorized Service Station or other competent repair service.

Never service damaged battery packs. Service of battery packs should only be performed by the manufacturer or authorized service providers.

SAVE ALL WARNINGS AND INSTRUCTIONS FOR FUTURE REFERENCE

FCC Caution

The manufacturer is not responsible for radio interference caused by unauthorized modifications to this equipment. Such modifications could void the user's authority to operate the equipment.

This device complies with Part 15 of the FCC Rules. Operation is subject to the following two conditions:

- 1) This device may not cause harmful interference, and
- 2) This device must accept any interference received, including interference that may cause undesired operation.

NOTE! This equipment has been tested and found to comply with the limits for a Class B digital devices, pursuant to Part 15 of the FCC rules. These limits are designed to provide reasonable protection against harmful interference in a residential installation. This equipment generates, uses and can radiate radio frequency energy and, if not installed and used in accordance with the instructions, may cause harmful interference to radio communications. However, there is no guarantee that interference will not occur in a particular installation. If this equipment does cause harmful interference to radio or television reception, which can be determined by turning the equipment off and on, the user is encouraged to try to correct the

interference by one or more of the following measures:

- Reorient or relocate the receiving antenna.
- Increase the separation between the equipment and receiver.
- Connect the equipment into an outlet on a circuit different from that to which the receiver is connected.
- Consult the dealer or an experienced radio/TV technician for help.

“Exposure to Radio Frequency (RF) Signals: The wireless device is a radio transmitter and receiver. It is designed and manufactured not to exceed the emission limit for exposure to radio frequency (RF) energy set by the Ministry of Health (Canada), Safety Code 6. These limits are part of comprehensive guidelines and established permitted levels of RF energy for the general population.

These guidelines are based on the safety standards previously set by international standard bodies. These standards include a substantial safety margin designed to assure the safety of all persons, regardless of age and health.

This device and its antenna must not be co-located or operating in conjunction with any other antenna or transmitter.







Industry Canada

This device complies with Industry Canada licence-exempt RSS standard(s). Operation is subject to the following two conditions:

- (1) this device may not cause interference, and
- (2) this device must accept any interference, including interference that may cause undesired operation of the device.

Symbols

Important: Some of the following symbols may be used on your tool. Please study them and learn their meaning. Proper interpretation of these symbols will allow you to operate the tool better and safer.

Symbol	Designation/Explanation
V	Volts (voltage)
A	Amperes (current)
Ah	Amp hour (measurement of battery capacity)
Hz	Hertz (frequency, cycles per second)
W	Watt (power)
kg	Kilograms (weight)
min	Minutes (time)
s	Seconds (time)
∅	Diameter (size of drill bits, grinding wheels, etc.)
n_0	No load speed (rotational speed at no load)
n	Rated speed (maximum attainable speed)
.../min	Revolutions or reciprocation per minute (revolutions, strokes, surface speed, orbits etc. per minute)
0	Off position (zero speed, zero torque...)
1, 2, 3, ... I, II, III,	Selector settings (speed, torque or position settings. Higher number means greater speed)
	Infinately variable selector with off (speed is increasing from 0 setting)
	Arrow (action in the direction of arrow)
	Alternating current (type or a characteristic of current)
	Direct current (type or a characteristic of current)
	Alternating or direct current (type or a characteristic of current)
	Class II construction (designates double insulated construction tools)
	Earthing terminal (grounding terminal)

Symbols (continued)

IMPORTANT: Some of the following symbols may be used on your tool. Please study them and learn their meaning. Proper interpretation of these symbols will allow you to operate the tool better and safer.

Symbol	Designation / Explanation
	Designates Li-ion battery recycling program
	Designates Ni-Cad battery recycling program
	Alerts user to read manual
	Alerts user to wear eye protection
	This symbol designates that this tool is listed by Underwriters Laboratories.
	This symbol designates that this component is recognized by Underwriters Laboratories.
	This symbol designates that this tool is listed by Underwriters Laboratories, to United States and Canadian Standards.
	This symbol designates that this tool is listed by the Canadian Standards Association.
	This symbol designates that this tool is listed by the Canadian Standards Association, to United States and Canadian Standards.
	This symbol designates that this tool is listed by the Intertek Testing Services, to United States and Canadian Standards.
	This symbol designates that this tool complies to NOM Mexican Standards.

Functional Description and Specifications

⚠ WARNING Disconnect battery pack from tool before making any assembly, adjustments or changing accessories. Such preventive safety measures reduce the risk of starting the tool accidentally.

Bluetooth® Connected Cordless Area Light

FIG. 1

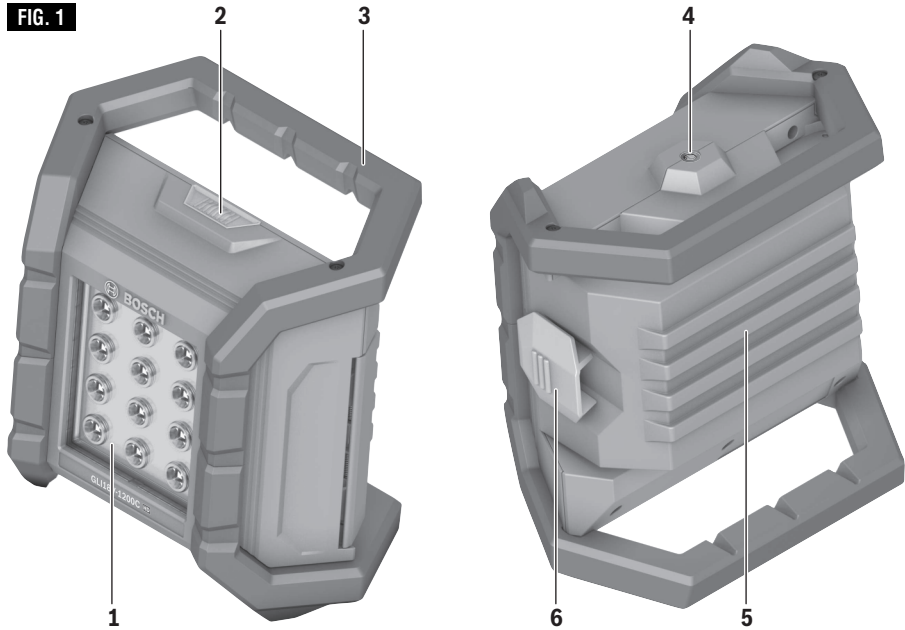

- | | | |
|--|----------------------------------|---|
| 1 Lamp head | 7 Battery release button* | 13 Gasket* |
| 2 On/off button | 8 Battery* ** | * Not Shown. See further in these operating instructions. |
| 3 Carrying handle with notches for hanging up | 9 Battery compartment* | ** Available separately |
| 4 1/4"-11 tripod mount | 10 Button cell* | |
| 5 Battery cover | 11 Button cell lid* | |
| 6 Battery cover latch | 12 Screw* | |

Model number	GLI18V-1200C
Voltage rating	18V $\overline{\text{---}}$
Bluetooth® range	100 feet max.
Allowed ambient temperature:	
– during charging	32...113 °F (0...+45 °C)
– during operation	-4...122 °F (-20...+50 °C)
– during storage	32...122 °F (0...+50 °C)

NOTE: For tool specifications refer to the nameplate on your tool.

Battery Packs/Chargers

Please refer to the battery/charger list, included with your tool.

Assembly

► Inserting and Releasing Battery Pack

⚠ WARNING Use only Bosch BAT612 or batteries listed in the battery/charger list. Using other types of batteries may result in personal injury or property damage.

Release the locking latch **6** of the battery cover **5** and flip the cover **5** open (Fig. 2).

To remove the battery pack **8**, press the battery pack release button **7** and slide the battery pack completely out of area light housing.

To insert battery pack **8**, align battery pack and slide it into area light housing until it locks into position (an audible click sound is an indication that the battery pack is locked). Do not force.

Ensure that the rubber gasket **13** is in correct position when closing cover. Otherwise, protection against dust and splash water cannot be guaranteed.

► Button Cell Activation / Replacement

To enable the communication of this cordless area light in the off state to a mobile terminal/device, the button cell battery **10** needs to be activated.

To activate the included button cell **10**:

- Release the locking latch **6** of the battery cover and flip the cover **5** open (Fig. 2).
- If the battery pack **8** is inserted, remove it.
- Using a #1 Phillips screwdriver, loosen the screw **12** of the battery lid and remove the button cell lid **11**.
- Remove the protective film.
- Insert the button cell **10**. Make sure that the positive pole **+** is pointing outside. **Use only Lithium 3V CR2032 button cell battery.**
- Re-attach the button cell lid **11**.
- Close battery cover. Make sure that the rubber gasket **13** is in correct position when closing cover. Otherwise, protection against dust and splash water cannot be guaranteed.

When replacing a button cell, follow steps A–C and E–G

The 'Bosch ToolBox' app displays a warning before the button cell runs out of energy.

⚠ WARNING **Chemical Hazard.** **Burn** **Keep batteries away from children.** This product contains a lithium button/coin cell battery. If a new or used lithium

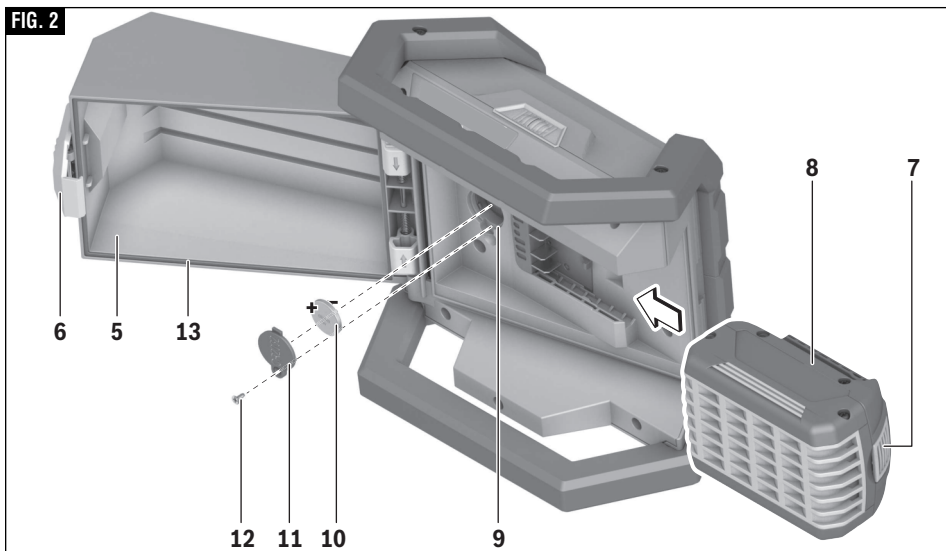

Assembly

button/coin cell battery is swallowed or enters the body, it can cause severe internal burns and can lead to death in as little as 2 hours. Always completely secure the battery compartment. If the battery compartment does not close

securely, stop using the product, remove the batteries, and keep it away from children. If you think batteries might have been swallowed or placed inside any part of the body, seek immediate medical attention.

Operating Instructions

► Protection Against Deep Discharging

The lithium ion battery is protected against deep discharging by the "Electronic Cell Protection (ECP)". When the battery is empty, the cordless area light is switched off by means of a protective circuit.

► Turning the Area Light On

To turn the area light ON, press the On/Off button **2**. To increase the brightness, press the On/Off button a second time. To turn area light OFF, press the On/Off switch a third time (Fig. 1).

► Temperature Dependent Overload Protection

In order to protect both the user as well as the area light, the area light switches off if the heat sink temperature reaches 140°F (60°C). Allow the cordless area light to cool down, then switch the cordless area light on again.

⚠ WARNING Do not continue to press the On/Off switch after the cordless area light has been automatically switched off. The battery can be damaged.

► Low Battery Warning

Shortly before the cordless area light switches off because of a low battery, it will flash 3 times and shine with reduced brightness.

► Adjusting the Brightness

Pressing the On/Off button **2** will turn on the area light to the low brightness setting. Pressing the button again will turn the area light to the high brightness setting.

► Run Time

The run time will depend on the Bosch battery pack capacity and the brightness setting of the area light. The run time on the high brightness setting will be 80 minutes per Ah of the battery pack.

► Fastening to the tripod

You can use the tripod mount to screw the cordless area light onto a tripod. Tighten the 1/4" screw. Ensure that the tripod has a firm footing.

Connectivity

The Bluetooth® word mark and logos are registered trademarks owned by the Bluetooth®, SIG, Inc. and any use of such marks by BOSCH is under license.

The cordless area light is equipped with a Bluetooth® module, which enables data transmission via radio technology to certain mobile terminals/devices with a Bluetooth® interface (e.g., smartphones, tablets).

To operate the cordless area light via Bluetooth® you need the Bosch application (app) "Bosch Toolbox". Download the app from the respective app stores (Apple App Store, Google Play Store).



WARNING Do not turn on/off the light without line of sight to the light. Operator working near the light may be startled by the sudden bright light (turn light on) or left out in the dark (turn light off). Turning light on/off when there is operator near the light can cause personal injury or property damage.

Note: Once the timer or interval setting has been reached, the light will flash 5 times and then turn off in approximately 60 seconds.

▶ Using 'Bosch Toolbox' app

From the app menu, choose "My tools". Your mobile terminal/device displays all necessary steps to connect the cordless area light.

After pairing your light with a mobile device you can adjust certain functions or check the status of the light using Bosch Toolbox app.

'GLI groups' allows multiple units to be included in a group that can be controlled in unison. They can each be named so that they can be easily distinguished from each other. In unison, they can use the same features as a single light; on/off, brightness, timer mode, and interval mode.

- A. Help button** – tapping this button will bring up help screen.
- B. Tool photo** – tapping on the photo will let you customize the photograph of the tool.
- C. Power tool battery charge status** – the number of green

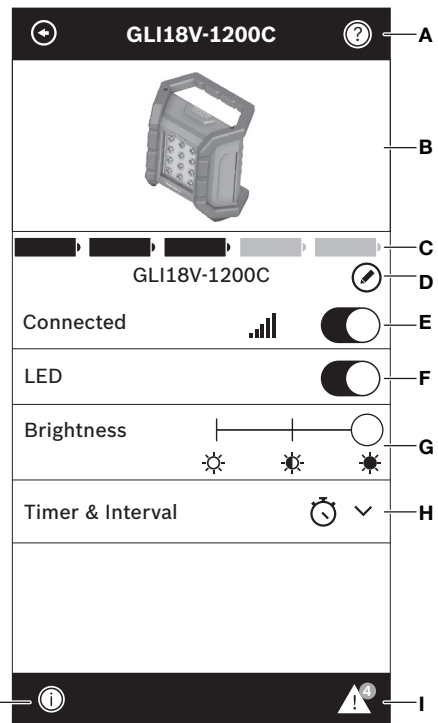

'batteries' indicates the estimated charge level for the battery pack. Note: Number of indicator "batteries" may not be equal to the number of LEDs on the battery fuel gauge.

- D. Power tool nickname** – tapping on the 'pencil' icon will let you customize the tool nickname. You can also do it when changing the tool photo.
- E. Connection status bar** – Here you can see the connection (signal) strength indicated by vertical bars. You can use toggle switch to disconnect the tool from your mobile device.
- F. LED** – Turn light on and off
- G. Brightness** – Toggle between off, the low setting, and the high brightness setting.

Connectivity

- H. Timer** – Allows the light or group of lights to be automatically switched on or off after a specified amount of time.
- Interval** – Allows the light or group of lights to be automatically switched on or off at a specified time of day.
- I. Tool alerts** – tapping the ‘alerts triangle’ will display any alerts received from the tool.
- J. Info button** – displays tool information and specifications.

Maintenance

⚠ WARNING To avoid accidents always disconnect the tool from the power supply before cleaning or performing any maintenance.

► Service

⚠ WARNING NO USER SERVICE-ABLE PARTS INSIDE. Preventive maintenance performed by unauthorized personnel may result in misplacing of internal wires and components which could cause serious hazard. We recommend that all tool service be performed by a Bosch Factory Service Center or Authorized Bosch Service Station. SERVICEMEN: Disconnect tool and/or charger from power source before servicing.

► Batteries

Be alert for battery packs that are nearing their end of life. If you notice decreased tool performance or significantly shorter running time between charges then it is time to replace the battery pack. Failure to do so can cause the tool to operate improperly or damage the charger.

► Cleaning

⚠ CAUTION Certain cleaning agents and solvents damage plastic parts. Some of these are: gasoline, carbon tetrachloride, chlorinated cleaning solvents, ammonia and household detergents that contain ammonia.

To avoid damage, clean the plastic lens of the cordless area light only with a dry, soft cloth. Do not use cleaning agents or solvents.

Licenses

Copyright (C) 2014 Texas Instruments Incorporated - <http://www.ti.com/>

Redistribution and use in source and binary forms, with or without modification, are permitted provided that the following conditions are met:

- Redistributions of source code must retain the above copyright notice, this list of conditions and the following disclaimer.
- Redistributions in binary form must reproduce the above copyright notice, this list of conditions and the following disclaimer in the documentation and/or other materials provided with the distribution.
- Neither the name of Texas Instruments Incorporated nor the names of its contributors may be used to endorse or promote products derived from this software without specific prior written permission.

THIS SOFTWARE IS PROVIDED BY THE COPYRIGHT HOLDERS AND CONTRIBUTORS "AS IS" AND ANY EXPRESS OR IMPLIED WARRANTIES, INCLUDING, BUT NOT LIMITED TO, THE IMPLIED WARRANTIES OF MERCHANTABILITY AND FITNESS FOR A PARTICULAR PURPOSE ARE DISCLAIMED. IN NO EVENT SHALL THE COPYRIGHT OWNER OR CONTRIBUTORS BE LIABLE FOR ANY DIRECT, INDIRECT, INCIDENTAL, SPECIAL, EXEMPLARY, OR CONSEQUENTIAL DAMAGES (INCLUDING, BUT NOT LIMITED TO, PROCUREMENT OF SUBSTITUTE GOODS OR SERVICES; LOSS OF USE, DATA, OR PROFITS; OR BUSINESS INTERRUPTION) HOWEVER CAUSED AND ON ANY THEORY OF LIABILITY, WHETHER IN CONTRACT, STRICT LIABILITY, OR TORT (INCLUDING NEGLIGENCE OR OTHERWISE) ARISING IN ANY WAY OUT OF THE USE OF THIS SOFTWARE, EVEN IF ADVISED OF THE POSSIBILITY OF SUCH DAMAGE.

Symboles relatifs à la sécurité

Les définitions ci-dessous décrivent le niveau de gravité pour chaque terme signalant un danger. Veuillez lire le mode d'emploi et lire la signification de ces symboles.

	C'est le symbole d'alerte relatif à la sécurité. Il est utilisé pour vous avertir de l'existence possible d'un danger de lésion corporelle. Obéissez à tous les messages relatifs à la sécurité qui suivent ce symbole pour éviter tout risque de blessure ou même de mort.
	DANGER indique une situation dangereuse qui, si elle n'est pas évitée, causera la mort d'une personne ou une blessure grave.
	AVERTISSEMENT indique une situation dangereuse qui, si elle n'est pas évitée, pourrait causer la mort d'une personne ou une blessure grave.
	MISE EN GARDE indique une situation dangereuse qui, si elle n'est pas évitée, causera une blessure légère ou modérée.

CONSIGNES DE SÉCURITÉ IMPORTANTES

AVERTISSEMENT Lisez tous les avertissements et toutes les instructions figurant dans ce mode d'emploi et dans le mode d'emploi du chargeur de bloc-piles. Le non-respect des avertissements et des instructions pourrait causer un choc électrique, un incendie et/ou des blessures graves.

CONSERVEZ TOUS LES AVERTISSEMENTS ET TOUTES LES INSTRUCTIONS POUR RÉFÉRENCE FUTURE

Maintenez le lieu de travail propre et bien éclairé. Les risques d'accident sont plus élevés quand on travaille dans un endroit encombré ou sombre.

Ne laissez pas les enfants utiliser la lampe baladeuse d'éclairage de zone sans fil. Elle n'est pas conçue pour une utilisation professionnelle. Les enfants pourraient s'aveugler – ou aveugler d'autres personnes – accidentellement.

N'utilisez pas des lampes baladeuses d'éclairage de zone dans une atmosphère explosive, par exemple en présence de liquides, de gaz ou de poussières inflammables. Les lampes baladeuses d'éclairage de zone produisent de la chaleur et des étincelles, qui pourraient mettre le feu à de la poussière ou à des vapeurs.

N'exposez pas de lampes baladeuses d'éclairage de zone à la pluie ou à un environnement humide. La pénétration d'eau dans une lampe baladeuse d'éclairage de zone outil électrique augmentera le risque de choc électrique ou d'incendie.

Si la lampe baladeuse d'éclairage de zone s'éteint soudainement de façon inexplicite, ne continuez pas à appuyer sur le bouton de marche/arrêt (On/Off). Ceci pourrait

endommager la pile.

N'orientez pas le faisceau lumineux vers des personnes ou vers des animaux, et ne regardez pas la source du faisceau lumineux vous-même (pas même depuis un endroit éloigné).

Il ne faut pas allumer ou éteindre la lampe sans avoir une ligne de vision jusqu'à la lumière. Un opérateur travaillant à proximité de la lumière pourrait être surpris par l'intensité soudaine de la lumière (lorsque la lampe est allumée) ou se trouver totalement dans le noir (lorsque la lampe est éteinte). Le fait d'allumer ou d'éteindre la lumière quand un opérateur se trouve à proximité de la lumière pourrait causer des blessures ou des dommages matériels.

Ne recouvrez pas la tête de la lampe pendant que vous utilisez la lampe baladeuse d'éclairage de zone sans fil. La tête de la lampe chauffe pendant le fonctionnement, et l'accumulation de chaleur pourrait causer des brûlures.

N'utilisez pas la lampe baladeuse d'éclairage de zone sans fil au milieu de la circulation automobile. La lampe baladeuse d'éclairage de zone sans fil n'est pas approuvée pour être utilisée au milieu de la circulation automobile.

Retirez la pile de la lampe baladeuse

d'éclairage de zone sans fil avant de réaliser une quelconque opération sur la lampe baladeuse elle-même (p. ex., assemblage, entretien, nettoyage, etc.), ainsi qu'avant de la transporter ou de la ranger.

Ne placez pas la tête d'une lampe baladeuse d'éclairage de zone allumée sur des matériaux inflammables ou combustibles, ou à proximité de ceux-ci. La lentille devient extrêmement chaude pendant son fonctionnement.

Ne touchez pas la lentille pendant que la lampe baladeuse d'éclairage de zone est allumée. Tout contact de la peau avec une lentille chaude augmente le risque de blessure.

N'éclaboussez pas l'ampoule de la lampe baladeuse d'éclairage de zone allumée avec des liquides. Une ampoule très chaude pourrait se briser en éclats en cas de contact avec des liquides plus froids.

La lampe baladeuse d'éclairage de zone est robuste. Il faut cependant la manipuler en prenant des précautions.

Utilisez seulement des accessoires Bosch originaux.

Gardez les poignées et les surfaces de préhension propres, sèches et exemptes de toute trace d'huile ou de graisse. Les poignées et les surfaces de préhension glissantes ne permettent pas une manipulation et un contrôle sûrs de l'outil dans des situations inattendues.

Ne la rechargez qu'en utilisant des chargeurs Bosch indiqués sur la liste des piles/chargeurs. Un chargeur qui est approprié pour un type de bloc-piles pourrait créer un risque d'incendie quand il est utilisé avec un autre bloc-piles.

N'utilisez les piles qu'avec votre produit Bosch. Cette mesure à elle seule protège les piles contre toute surcharge dangereuse.

Utilisez seulement BAT612 ou les piles indiquées sur la liste des piles/chargeurs. Si vous utilisez d'autres piles, p. ex., des imitations, des piles remises en état ou des piles d'autres marques, il existe un risque d'explosion et de dommages matériels en conséquence de l'explosion des piles.

Lorsque le bloc-piles n'est pas utilisé, gardez-le à une distance suffisante des autres objets en métal, comme des trombones, pièces de monnaie, clés, clous, vis ou autres petits objets en métal qui pourraient faire une connexion entre une borne et une autre. Le

court-circuitage des bornes d'une pile pourrait causer des brûlures ou un incendie.

Une pile peut être endommagée par des objets pointus tels que des clous ou des tournevis, ou par une force appliquée depuis l'extérieur. Un court-circuit interne peut se produire et la pile pourrait alors brûler, fumer, exploser ou surchauffer.

Dans des conditions d'utilisation abusives, du liquide pourrait être éjecté de la pile; évitez tout contact avec celui-ci. En cas de contact accidentel, lavez avec de l'eau. En cas de contact de liquide avec les yeux, consultez un professionnel de santé. Tout liquide éjecté d'une pile peut causer de l'irritation ou des brûlures.

N'utilisez pas un bloc-piles ou un outil qui est endommagé ou a été modifié. Des piles endommagées ou modifiées peuvent se comporter de façon imprévisible et causer un incendie ou une explosion, ou entraîner des blessures.

N'exposez pas un bloc-piles ou un outil à un incendie ou à une température excessive. L'exposition à un incendie ou à une température supérieure à 265° F (130° C) pourrait causer une explosion.

Suivez toutes les instructions relatives à la charge et ne chargez pas le bloc-piles ou l'outil en dehors de la plage de température indiquée dans les instructions. Une charge dans des conditions appropriées ou à des températures en dehors de la plage spécifiée pourrait endommager les piles et augmenter le risque d'incendie.

Inspectez le niveau de charge au moins une fois par moi, tout particulièrement si vous prévoyez d'utiliser cette lampe dans des cas d'urgence. Si l'intensité lumineuse semble plus basse qu'auparavant, rechargez le bloc-piles.

► Instructions relatives à l'entretien par l'utilisateur

⚠ AVERTISSEMENT Toutes les réparations, électriques ou mécaniques, ne doivent être entreprises que par des techniciens qualifiés. Adressez-vous au Centre de service usine Bosch ou au Centre de service après-vente agréé le plus proche, ou à un autre service de réparation compétent.

Ne tentez jamais de réparer des blocs-piles endommagés. La réparation de blocs-piles ne doit être effectuée que par le fabricant ou un prestataire de services agréé.

CONSERVEZ TOUS LES AVERTISSEMENTS ET TOUTES LES INSTRUCTIONS POUR RÉFÉRENCE FUTURE

Mise en garde de la FCC :

Le fabricant n'est pas responsable des perturbations radioélectriques causées par des modifications non autorisées de ce matériel. De telles modifications pourraient annuler le droit de l'utilisateur de se servir de ce matériel.

Cet appareil est conforme à la Partie 15 des Règles de la FCC. Son exploitation est sujette au respect de deux conditions :

- 1) Cet appareil ne risque pas de causer des interférences nuisibles ; et
- 2) Cet appareil doit accepter toutes les interférences reçues, y compris les interférences qui peuvent causer un fonctionnement indésirable.

REMARQUE : ce matériel a été testé et il a été démontré qu'il respecte les limites fixées pour un appareil numérique de Classe B, conformément à la Partie 15 des Règles de la FCC. Ces limites sont conçues de manière à assurer une protection raisonnable contre les perturbations nuisibles dans une installation résidentielle. Ce matériel produit, utilise et peut rayonner de l'énergie de fréquence radioélectrique et, s'il n'est pas installé et utilisé conformément aux instructions, il risque de causer des perturbations nuisibles aux communications radio. Cependant, il n'est pas possible de garantir qu'aucune perturbation ne résultera d'une installation particulière. Si ce matériel cause des perturbations radioélectriques nuisibles affectant la réception de la radio ou de la télévision – ce qui peut être déterminé en mettant ce matériel sous tension et hors tension – l'utilisateur devrait essayer de remédier à de telles perturbations en

prenant une ou plusieurs des mesures suivantes :

- Changer l'orientation de l'antenne de réception ou la placer à un autre endroit.
- Augmenter la distance entre le matériel et le récepteur.
- Brancher le matériel dans une prise de courant faisant partie d'un circuit différent de celui auquel le récepteur est connecté.
- Consulter le revendeur ou un technicien radio/télévision expérimenté pour obtenir de l'aide.

« Exposition aux signaux de fréquences radioélectriques (RF) : « L'appareil sans fil est un émetteur-récepteur radiophonique. Il est conçu et fabriqué pour ne pas dépasser les limites d'émission pour l'exposition aux fréquences radioélectriques (RF) déterminées par le Ministère de la Santé canadien dans le Code de sécurité 6. Ces limites entrent dans le cadre de directives détaillées et établissent les niveaux d'énergie RF autorisés pour la population générale.

Ces directives sont basées sur les normes de sécurité précédemment élaborées par des organismes de normalisation internationaux. Ces normes comprennent une marge de sécurité importante visant à assurer la sécurité de tous les individus, quels que soient leur âge et leur état de santé.

Cet appareil et son antenne ne doivent pas être placés au même endroit ou utilisés en même temps que tout autre émetteur ou antenne.

Industrie Canada







Le présent appareil est conforme aux CNR d'Industrie Canada applicables aux appareils radio exempts de licence.

L'exploitation est autorisée aux deux conditions suivantes : (1) l'appareil ne doit

pas produire de brouillage, et (2) l'utilisateur de l'appareil doit accepter tout brouillage radioélectrique subi, même si le brouillage est susceptible d'en compromettre le fonctionnement.

Symboles

Important : Certains des symboles suivants peuvent être utilisés sur votre outil. Veuillez les étudier et apprendre leur signification. Une interprétation appropriée de ces symboles vous permettra d'utiliser l'outil de façon plus efficace et plus sûre.

Symbole	Désignation/Explication
V	Volts (voltage)
A	Ampères (courant)
Ah	Ampères/heure (mesure de la capacité de la pile)
Hz	Hertz (fréquence, cycles par seconde)
W	Watt (puissance)
kg	Kilogrammes (poids)
min	Minutes (temps)
s	Seconds (temps)
∅	Diamètre (taille des mèches de perceuse, meules, etc.)
n_0	Vitesse à vide (vitesse de rotation, à vide)
n	Vitesse nominale (vitesse maximum pouvant être atteinte)
.../min	Tours ou mouvement alternatif par minute (tours, coups, vitesse en surface, orbites, etc., par minute)
0	Position d'arrêt (vitesse zéro, couple zéro ...)
1, 2, 3, ... I, II, III,	Réglages du sélecteur (Réglages de vitesse, de couple ou de position. Un nombre plus élevé signifie une vitesse plus grande)
	Sélecteur variable à l'infini avec arrêt (La vitesse augmente depuis le réglage 0)
	Flèche (action dans la direction de la flèche)
	Courant alternatif (type ou caractéristique du courant)
	Courant continu (type ou caractéristique du courant)
	Courant alternatif ou continu (type ou caractéristique du courant)
	Construction classe II (désigne des outils construits avec double isolation)
	Borne de terre (borne de mise à la terre)

Symboles

Important : Certains des symboles suivants peuvent être utilisés sur votre outil. Veuillez les étudier et apprendre leur signification. Une interprétation appropriée de ces symboles vous permettra d'utiliser l'outil de façon plus efficace et plus sûre.

Symbole	Désignation / Explication
	Désigne le programme de recyclage des piles Li-ion.
	Désigne le programme de recyclage des piles Ni-Cad.
	Alerte l'utilisateur pour lire le mode d'emploi
	Alerte l'utilisateur pour porter des lunettes de sécurité
	Ce symbole signifie que cet outil est approuvé par Underwriters Laboratories.
	Ce symbole indique que ce composant est reconnu par Underwriters Laboratories.
	Ce symbole signifie que cet outil est approuvé par Underwriters Laboratories selon les normes des États-Unis et du Canada.
	Ce symbole signifie que cet outil est approuvé par l'Association canadienne de normalisation.
	Ce symbole signifie que cet outil est approuvé par l'Association canadienne de normalisation selon les normes des États-Unis et du Canada.
	Ce symbole signifie que cet outil est approuvé par Intertek Testing Services selon les normes des États-Unis et du Canada
	Ce symbole signifie que cet outil se conforme aux normes mexicaines NOM.

Description fonctionnelle et spécifications

AVERTISSEMENT Débranchez le bloc-piles de la lampe avant d'effectuer tout assemblage ou réglage, ou avant de changer des accessoires. Ces mesures de sécurité préventives réduisent le risque d'allumage accidentel de la lampe.

Lampe baladeuse d'éclairage de zone sans fil à connexion Bluetooth®

FIG. 1

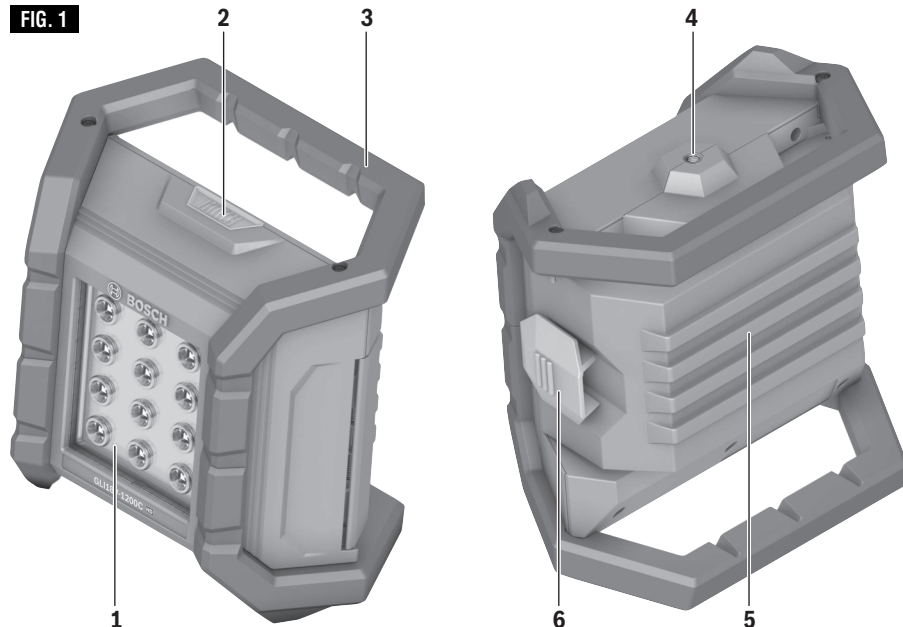

- | | | |
|---|--|---|
| <p>1 Tête de la lampe</p> <p>2 Bouton de marche/arrêt</p> <p>3 Poignée de transport avec encoches pour suspendre</p> <p>4 Support de montage de trépied 1/4 po - 11</p> <p>5 Couvercle du compartiment du bloc-piles.</p> | <p>6 Loquet du couvercle du compartiment du bloc-piles</p> <p>7 Bouton d'éjection des piles*</p> <p>8 Pile* **</p> <p>9 Compartiment du bloc-piles*</p> <p>10 Pile en forme de bouton*</p> | <p>11 Couvercle de la pile en forme de bouton*</p> <p>12 Vis*</p> <p>13 Joint d'étanchéité*</p> <p>* Non illustré. Voir ci-dessous pour consulter le mode d'emploi.</p> <p>** disponible séparément</p> |
|---|--|---|

Numéro de modèle	GLI18V-1200C
Tension nominale	18V ---
Plage Bluetooth®	30 mètres max.
Température ambiante autorisée	
– pendant la charge	32...113 °F (0...+45 °C)
– pendant le fonctionnement	-4...122 °F (-20...+50 °C)
– pendant le stockage	32...122 °F (0...+50 °C)

REMARQUE : Pour spécifications de l'outil, reportez-vous à la plaque signalétique de votre outil.

Bloc-piles/chargeurs

Veuillez vous référer à la liste des piles/chargeurs accompagnant votre outil.

Assemblage

► Insertion et retrait du bloc-piles

⚠ AVERTISSEMENT Utilisez **seulement des piles Bosch BAT612 ou des piles indiquées sur la liste des piles/chargeurs.** L'utilisation d'autres types de piles pourrait causer des blessures ou des dommages matériels.

Ouvrez le loquet de verrouillage **6** du couvercle du compartiment contenant le bloc-piles **5** et faites basculer le couvercle **5** pour ouvrir le compartiment (Fig. 2).

Pour retirer le bloc-piles **8**, appuyez sur le bouton d'éjection du bloc-piles **7** et faites glisser le bloc-piles complètement en dehors du boîtier de la lampe baladeuse d'éclairage de zone.

Pour insérer le bloc-piles **8**, alignez le bloc-piles et faites-le glisser dans la lampe baladeuse d'éclairage de zone jusqu'à ce qu'elle se verrouille en place (un déclic se fera entendre pour indiquer que le bloc-piles est en place). N'exercez pas une force excessive.

Assurez-vous que le joint d'étanchéité en caoutchouc **13** est dans la position correcte lorsque vous fermez le couvercle. Sinon, la protection contre la poussière et les éclaboussures d'eau ne peut pas être garantie.

► Activation/remplacement de la pile en forme de bouton

Pour permettre la communication de cette lampe baladeuse d'éclairage de zone sans fil à l'état éteint avec un terminal/dispositif mobile, la pile en forme de bouton **10** doit être activée.

Pour activer la pile en forme de bouton **10** jointe :

- Ouvrez le loquet de verrouillage **6** du couvercle du compartiment contenant le bloc-piles et faites basculer le couvercle **5** pour ouvrir le compartiment (Fig. 2).
- Si le bloc-piles **8** est déjà inséré, retirez-le.
- En utilisant un tournevis à pointe cruciforme N° 1, desserrez la vis **12** du couvercle du compartiment contenant le bloc-piles et retirez le couvercle du compartiment contenant la pile en forme de bouton **11**.
- Retirez la pellicule protectrice.
- Insérez la pile en forme de bouton **10**. Assurez-vous que le pôle positif **+** est orienté vers l'extérieur. **Utilisez seulement une pile au lithium en forme de bouton 3V CR2032.**
- Rattachez le couvercle du

FIG. 2

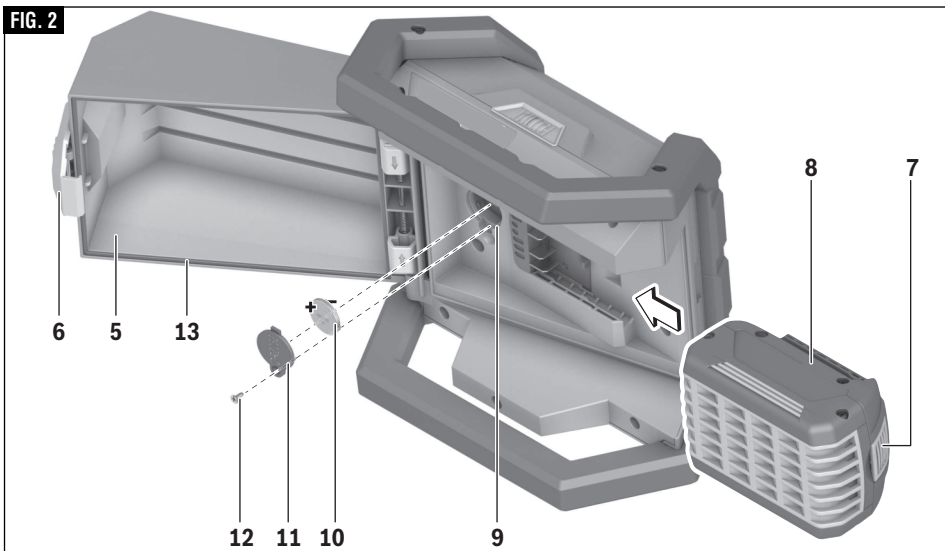

Assemblage

compartiment contenant la pile en forme de bouton **11**.

- G. Fermez le couvercle du compartiment contenant la pile. Assurez-vous que le joint d'étanchéité en caoutchouc **13** est dans la position correcte lorsque vous fermez le couvercle. Sinon, la protection contre la poussière et les éclaboussures d'eau ne peut pas être garantie.

Lorsque vous remplacez une pile en forme de bouton, suivez les étapes A-C et E-G.

Lorsque la pile en forme de bouton est presque déchargée, l'application « Bosch ToolBox » affiche un message d'avertissement.

⚠ AVERTISSEMENT **Risque de brûlure chimique. Gardez les piles hors de la portée des enfants.** Ce produit contient une pile bouton au lithium. Si une pile bouton au lithium neuve ou usagée est avalée ou entre dans le corps, elle risque de causer de graves brûlures internes et de causer la mort en deux heures seulement. Sécurisez toujours complètement le compartiment des piles. Si le compartiment des piles n'est pas bien sécurisé, cessez d'utiliser le produit, retirez-en les piles et gardez hors de la portée des enfants. Si vous pensez que des piles ont pu avoir été avalées ou placées dans une partie quelconque du corps, consultez immédiatement un membre du corps médical.

Instructions pour l'utilisation

► Protection contre une décharge poussée

La pile au lithium-ion est protégée contre une décharge poussée par la technologie ECP (Electronic Cell Protection). Lorsque la pile est déchargée, la lampe baladeuse d'éclairage de zone sans fil est mise hors tension par un circuit de protection.

► Allumage de la lampe baladeuse d'éclairage de zone

Pour allumer la lampe baladeuse d'éclairage de zone, appuyez sur le bouton de marche-arrêt **2**. Pour accroître l'intensité lumineuse, appuyez une nouvelle fois sur le bouton de marche-arrêt. Pour éteindre la lampe baladeuse d'éclairage de zone, appuyez ne troisième fois sur le bouton de marche-arrêt (Fig. 1).

► Protection contre la surcharge causée par l'élévation de la température

Afin de protéger à la fois l'utilisateur et la lampe baladeuse d'éclairage de zone, la lampe s'éteint si la température du dissipateur de chaleur atteint 60° C (140° F). Laissez la lampe baladeuse d'éclairage de zone sans fil refroidir, puis rallumez la lampe baladeuse sans fil.

⚠ AVERTISSEMENT **Ne contentez pas à appuyer sur l'interrupteur de marche/arrêt après la mise hors tension automatique de la lampe baladeuse d'éclairage de zone.** Ceci pourrait endommager les piles.

► Avertissement : pile presque déchargée

Peu de temps avant que la lampe baladeuse d'éclairage de zone sans fil s'éteigne en raison de la décharge de la pile, elle clignotera trois fois et son intensité lumineuse sera réduite.

► Réglage de la luminosité

Appuyez sur le bouton de marche-arrêt **2** pour allumer la lampe baladeuse d'éclairage de zone sur le réglage de faible luminosité. Appuyez à nouveau sur le bouton de marche-arrêt pour allumer la lampe baladeuse d'éclairage de zone sur le réglage de haute luminosité.

► Autonomie de fonctionnement

L'autonomie de fonctionnement dépendra de la capacité du bloc-piles Bosch et du réglage de la luminosité de la lampe baladeuse d'éclairage de zone. L'autonomie de fonctionnement sur le

Instructions pour l'utilisation

réglage de luminosité élevé sera de 80 minutes par Ah du bloc-piles.

► Fixation sur le trépied

Vous pouvez utiliser le support de

montage du trépied pour visser la lampe baladeuse d'éclairage de zone sans fil sur un trépied.

Serrez la vis de 1/4 po. Assurez-vous que le trépied est bien stable.

Connectivité

Le terme et les logos Bluetooth® sont des marques déposées appartenant à Bluetooth®, SIG, Inc. et toute utilisation de ces marques par BOSCH est autorisée par licence.

La lampe baladeuse d'éclairage de zone sans fil est munie d'un module Bluetooth®, ce qui rend possible la transmission de données par technologie radio à destination de certains terminaux/dispositifs mobiles dotés d'une interface Bluetooth® (p. ex., téléphones intelligents, tablettes).

Pour utiliser la lampe baladeuse d'éclairage de zone sans fil avec Bluetooth®, vous aurez besoin de l'application Bosch (appli) « Bosch Toolbox ». Téléchargez l'appli en vous rendant dans les boutiques d'applications respectives (Apple App Store, Google Play Store).



⚠ AVERTISSEMENT Il ne faut pas allumer ou éteindre la lampe sans avoir une ligne de vision jusqu'à la lumière.

Un opérateur travaillant à proximité de la lumière pourrait être surpris par l'intensité soudaine de la lumière (lorsque la lampe est allumée) ou se trouver totalement dans le noir (lorsque la lampe est éteinte). Le fait d'allumer ou d'éteindre la lumière quand un opérateur se trouve à proximité de la lumière pourrait causer des blessures ou des dommages matériels.

Remarque : Une fois que le délai ou l'intervalle fixé aura été atteint, la lampe clignotera cinq fois, puis elle s'éteindra au bout de 60 secondes environ.

► Utilisation de l'appli « Bosch Toolbox »

Choisissez « My tools » (Mes outils) sur l'application menu. Votre

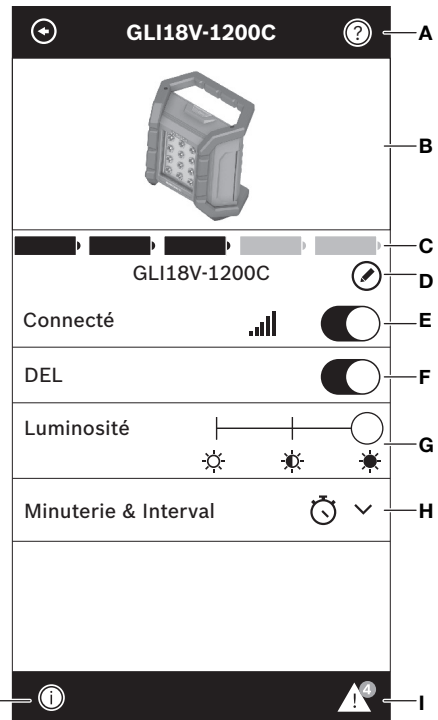

terminal/dispositif mobile affiche toutes les étapes nécessaires pour connecter la lampe baladeuse d'éclairage de zone sans fil.

Après avoir apparié votre lampe baladeuse d'éclairage de zone avec un dispositif mobile, vous pouvez ajuster certaines fonctions ou vérifier le statut de la lampe baladeuse d'éclairage de zone en utilisant l'application Bosch Toolbox.

Les « Groupes GLI » permettent d'inclure plusieurs unités dans un

Connectivité

groupe qui peut être contrôlé à l'unisson. Ils peuvent être nommés de façon à pouvoir être distingués facilement les uns des autres. À l'unisson, ils peuvent utiliser les mêmes fonctionnalités qu'une lampe unique : marche-arrêt, luminosité, mode minuterie et mode intervalle.

- A. Bouton Help (Aide)** – appuyez sur ce bouton pour afficher l'écran d'aide.
- B. Photo Tool (Outil)** – appuyez sur la photo pour personnaliser la photographie de l'outil.
- C. Statut de charge des piles de l'outil électrique** – le nombre de « piles » vertes indique le niveau de charge estimé pour le bloc-piles. Remarque : Le nombre d'indicateurs « batteries » peut ne pas être égal au nombre de DEL sur la jauge de charge du bloc-piles.
- D. Surnom de l'outil électrique** – appuyez sur l'icône « crayon » pour personnaliser le surnom de l'outil. Vous pouvez faire la même chose lorsque vous changez la photo de l'outil.
- E. Barre de statut de connexion** – Ici vous pouvez voir la force de la connexion (signal) indiquée par des barres verticales. Vous pouvez utiliser l'interrupteur à bascule pour déconnecter l'outil de votre dispositif mobile.
- F. DEL** – Pour allumer et éteindre la lumière
- G. Luminosité** – Pour basculer entre la mise hors tension, le réglage de luminosité bas et le réglage de luminosité élevé.
- H. Minuterie** – Pour allumer ou éteindre automatiquement la lumière ou un groupe de lumières après un laps de temps spécifié.
Intervalle – Pour allumer ou éteindre automatiquement la lumière ou un groupe de lumières à une heure précise de la journée.
- I. Alertes Tool (Outil)** – Appuyez sur « triangle d'alertes » pour afficher toutes les alertes reçues par l'outil.
- J. Bouton Info** – Affiche les informations et spécifications de l'outil.

Entretien

⚠ AVERTISSEMENT Pour éviter les accidents, il faut toujours débrancher l'outil avant de le nettoyer ou de l'entretenir.

► Service

⚠ AVERTISSEMENT I L N'EXISTE À L'INTÉRIEUR AUCUNE PIÈCE SUSCEPTIBLE D'ÊTRE ENTRETENUE PAR L'UTILISATEUR. L'entretien préventif exécuté par des personnes non autorisés peut entraîner un positionnement erroné des composants et des fils internes, ce qui peut présenter de graves dangers. Nous recommandons de confier toute intervention d'entretien sur l'outil à un centre de service-usine Bosch ou à un centre de service après-vente Bosch agréé. **TECHNICIENS** : Débranchez l'outil et/ou le chargeur de la source de courant avant d'entretenir.

► Piles

Faire attention aux blocs-piles qui approchent la fin de leur vie. Si vous remarquez une diminution dans les performances de votre outil ou une durée de fonctionnement réduite de manière significative entre charges, il

est temps de remplacer le bloc-piles. S'il n'est pas remplacé, il se peut qu'il endommage le chargeur ou que l'outil fonctionne incorrectement.

► Nettoyage

⚠ MISE EN GARDE Certains agents de nettoyage et certains solvants abîment les pièces en plastique. Parmi ceux-ci se trouvent: l'essence, le tétrachlorure de carbone, les solvants de nettoyage chlorés, l'ammoniaque ainsi que les détergents domestiques qui en contiennent.

Pour éviter tout dommage, nettoyez l'objectif en plastique de la lampe baladeuse d'éclairage de zone sans fil uniquement avec un chiffon doux et sec. N'utilisez pas de solvants ou de produits de nettoyage.

Licences

Copyright (C) 2014 Texas Instruments Incorporated - <http://www.ti.com/>

La redistribution et l'utilisation sous formes source et binaire, avec ou sans modifications, sont autorisées à condition que les conditions suivantes soient remplies :





- Les redistributions du code source doivent conserver l'avis de droits d'auteur ci-dessus, cette liste de conditions et le rejet de responsabilité suivant.
- Les redistributions sous forme binaire doivent reproduire l'avis de droits d'auteur ci-dessus, cette liste de conditions et le rejet de responsabilité suivant dans la documentation et/ou les autres éléments fournis avec la distribution.
- Ni le nom de Texas Instruments Incorporated, ni les noms de ses collaborateurs ne peuvent être utilisés pour approuver ou promouvoir des produits dérivés de ce logiciel sans autorisation écrite préalable spécifique.

CE LOGICIEL EST FOURNI PAR LES DÉTENTEURS DES DROITS D'AUTEUR ET

LES CONTRIBUTEURS « EN L'ÉTAT », ET TOUTES GARANTIES EXPRESSES OU IMPLICITES, Y COMPRIS, MAIS SANS S'Y LIMITER, LES GARANTIES IMPLICITES DE QUALITÉ MARCHANDE ET D'ADÉQUATION À UN USAGE PARTICULIER, SONT REJETÉES. EN AUCUN CAS, LE PROPRIÉTAIRE OU LES CONTRIBUTEURS DES DROITS D'AUTEUR NE SERONT RESPONSABLES DE DOMMAGES DIRECTS, INDIRECTS, ACCESSOIRES, SPÉCIAUX, EXEMPLAIRES OU CONSÉCUTIFS (Y COMPRIS, MAIS SANS S'Y LIMITER, LA FOURNITURE DE MARCHANDISES OU DE SERVICES DE SUBSTITUTION) ; LA PERTE D'UTILISATION, DE DONNÉES OU DE BÉNÉFICES ; OU INTERRUPTION DES AFFAIRES, QUELLE QUE SOIT LA CAUSE ET QUELLE QUE SOIT LA THÉORIE DE RESPONSABILITÉ, QUE CE SOIT UN CONTRAT, LA RESPONSABILITÉ SANS FAUTE OU UN QUASI-DÉLIT (Y COMPRIS LA NÉGLIGENCE OU UNE AUTRE CAUSE), DÉCOULANT D'UNE QUELCONQUE MANIÈRE DE L'UTILISATION DE CE LOGICIEL, MÊME S'IL AVAIT ÉTÉ INFORMÉ DE LA POSSIBILITÉ D'UN TEL DOMMAGE.

Símbolos de seguridad

Las definiciones que aparecen a continuación describen el nivel de gravedad de cada palabra de señal de seguridad. Por favor, lea el manual y preste atención a estos símbolos.

	<p>Éste es el símbolo de alerta de seguridad. Se utiliza para alertarle a usted de posibles peligros de lesiones corporales. Obedezca todos los mensajes de seguridad que sigan a este símbolo para evitar posibles lesiones o muerte.</p>
	<p>PELIGRO indica una situación peligrosa que, si no se evita, causará la muerte o lesiones graves.</p>
	<p>ADVERTENCIA indica una situación peligrosa que, si no se evita, podría causar la muerte o lesiones graves.</p>
	<p>PRECAUCIÓN indica una situación peligrosa que, si no se evita, podría causar lesiones leves o moderadas.</p>

INSTRUCCIONES DE SEGURIDAD IMPORTANTES

ADVERTENCIA Lea todas las advertencias de seguridad y todas las instrucciones incluidas en este manual y en el manual del cargador de baterías. Si no se siguen las advertencias e instrucciones, el resultado podría ser descargas eléctricas, incendio y/o lesiones graves.

GUARDE TODAS LAS ADVERTENCIAS E INSTRUCCIONES PARA REFERENCIA FUTURA

Mantenga el área de trabajo limpia y bien iluminada. Las áreas desordenadas u oscuras invitan a que se produzcan accidentes.

No deje que los niños utilicen la luz de área inalámbrica. Está diseñada para uso profesional. Los niños pueden cegarse accidentalmente o cegar accidentalmente a otras personas.

No utilice luces de área en atmósferas explosivas, tales como las existentes en presencia de líquidos, gases o polvos inflamables. Las luces de área generan calor y chispas, que pueden incendiar los polvos o los vapores.

No exponga las luces de área a la lluvia ni a condiciones húmedas. Si entra agua en una luz de área se aumentará el riesgo de descargas eléctricas o incendio.

Después del apagado automático de la luz de área inalámbrica, no continúe presionando el botón de encendido y apagado. La batería podría resultar dañada.

No dirija el rayo de luz hacia personas o animales y no mire directamente hacia el rayo de luz (ni tan siquiera desde lejos).

No encienda ni apague la luz sin tener una línea visual a la luz. Si el operador trabaja cerca de la luz, es posible que resulte aturdido por la luz brillante repentina (al encender la luz) o se quede a oscuras (al apagar la luz). Si se enciende o apaga la luz cuando hay un operador cerca de la misma, el resultado puede ser lesiones corporales o daños materiales.

No cubra la cabeza de la lámpara mientras esté utilizando la luz de área inalámbrica. La cabeza de la lámpara se calienta durante la utilización y puede causar quemaduras cuando el calor se acumula.

No utilice la luz de área inalámbrica en tráfico rodado. La luz de área inalámbrica no está aprobada para iluminación en tráfico rodado.

Retire la batería de la luz de área inalámbrica antes de realizar cualquier trabajo en la propia luz (p. ej., ensamblaje, mantenimiento, limpieza, etc.), así como al transportarla y almacenarla.

No posicione la cabeza de la luz de área encendida sobre materiales inflamables o

combustibles ni cerca de ellos. El lente se calienta durante el uso.

No toque el lente mientras la luz de área esté en funcionamiento. Tocar el lente caliente aumenta el riesgo de lesiones corporales.

No salpique con líquidos el lente de la luz de área cuando esté encendida. Es posible que el lente caliente se rompa en pedazos cuando entre en contacto con líquidos más fríos.

La luz de área está construida robustamente. Sin embargo, se deberá manejar con cuidado.

Utilice únicamente accesorios Bosch originales.

Mantenga secos, limpios y libres de aceite y grasa los mangos y las superficies de agarre. Si están resbalosos, los mangos y las superficies de agarre no permiten un manejo y un control seguros de la herramienta en situaciones inesperadas.

Recargue la batería solamente con los cargadores de baterías indicados en la lista de baterías/cargadores. Puede que un cargador que sea adecuado para un tipo de paquete de batería cree un riesgo de incendio cuando se utilice con otro paquete de batería.

Utilice la batería solamente en combinación con su producto Bosch. Esta medida por sí sola protege la batería contra una sobrecarga peligrosa.

Utilice únicamente la BAT612 o las baterías indicadas en la lista de baterías/cargadores. Cuando utilice otras baterías, p. ej., imitaciones, baterías reacondicionadas u otras marcas, existe peligro de lesiones, así como de daños materiales por causa de explosión de las baterías.

Cuando el paquete de batería no se esté usando, manténgalo alejado de otros objetos metálicos, como clips sujetapapeles, monedas, llaves, clavos, tornillos u otros objetos metálicos pequeños, que puedan hacer una conexión de un terminal a otro. Si se cortocircuitan juntos los terminales de la batería, el resultado podrá ser quemaduras o un incendio.

La batería puede resultar dañada por objetos puntiagudos tales como clavos o destornilladores, o por una fuerza aplicada externamente. Puede ocurrir un

cortocircuito interno y la batería puede arder, humear, explotar o sobrecalentarse.

En condiciones abusivas es posible que se expulse líquido de la batería; evite el contacto. Si ocurre contacto accidentalmente, enjuáguese con agua. Si el líquido entra en contacto con los ojos, busque además asistencia médica adicional. Es posible que el líquido expulsado de la batería cause irritación o quemaduras.

No utilice un paquete de batería o una herramienta que hayan sido dañados o modificados. Es posible que las baterías dañadas o modificadas exhiban un comportamiento impredecible que cause un incendio, una explosión o riesgo de lesiones.

No exponga un paquete de batería o una herramienta a un fuego o una temperatura excesiva. Es posible que la exposición a un fuego o una temperatura superior a 265 °F cause una explosión.

Siga todas las instrucciones de carga y no cargue el paquete de batería ni la herramienta fuera del intervalo de temperatura especificado en las instrucciones. Es posible que realizar una carga incorrectamente o a temperaturas que estén fuera del intervalo especificado dañe la batería y aumente el riesgo de incendio.

Compruebe el nivel de carga por lo menos una vez al mes, especialmente si se utiliza para fines de emergencia. Si parece que la luz pierde intensidad, recargue el paquete de batería.

► Instrucciones de mantenimiento por el usuario

⚠ ADVERTENCIA Todas las reparaciones, eléctricas o mecánicas, deberán ser intentadas sólo por técnicos reparadores capacitados. Contacte al Centro de Servicio de Fábrica Bosch más cercano, la Estación de Servicio Autorizada más cercana u otro servicio de reparación competente.

No haga nunca servicio de ajustes y reparaciones de paquetes de batería dañados. El servicio de ajustes y reparaciones de los paquetes de batería deberá ser realizado únicamente por el fabricante o por proveedores de servicio autorizados.

GUARDE TODAS LAS ADVERTENCIAS E INSTRUCCIONES PARA REFERENCIA FUTURA

Aviso de precaución de la FCC:

El fabricante no es responsable de la radiointerferencia causada por las modificaciones no autorizadas que se realicen en este equipo. Dichas modificaciones podrían anular la autoridad del usuario para utilizar el equipo.

Este dispositivo cumple con la Parte 15 de las Reglas de la FCC. El funcionamiento está sujeto a las dos condiciones siguientes:

- 1) Este dispositivo no puede causar interferencias nocivas y
- 2) Este dispositivo debe aceptar cualquier interferencia recibida, incluyendo interferencia que pueda causar un funcionamiento no deseado.

NOTA: Este equipo ha sido sometido a pruebas y se ha comprobado que cumple con los límites para un dispositivo digital de Clase B, conforme a la parte 15 de las Normas de la FCC. Estos límites están diseñados para proporcionar protección razonable contra la interferencia perjudicial en una instalación residencial. Este equipo genera, usa y puede irradiar energía de radiofrecuencia y, si no se instala y utiliza de acuerdo con las instrucciones, puede causar interferencia perjudicial para las radiocomunicaciones. Sin embargo, no hay garantía de que no vaya a ocurrir interferencia en una instalación específica. Si este equipo causa interferencia perjudicial para la recepción de radio o televisión, lo cual se puede determinar apagando y encendiendo el equipo, se recomienda al usuario que intente corregir

la interferencia tomando una o más de las medidas siguientes:

- Reoriente o reubique la antena receptora.
- Aumente la separación entre el equipo y el receptor.
- Conecte el equipo a un tomacorriente que esté en un circuito distinto al circuito al que el receptor esté conectado.
- Consulte al distribuidor o a un técnico experto en radio/TV para obtener ayuda.

“Exposición a señales de radiofrecuencia (RF): “El dispositivo inalámbrico es un radiotransmisor y radioreceptor. Está diseñado y fabricado para no exceder el límite de emisiones para la exposición a energía de radiofrecuencia (RF) establecido por el Ministerio de Salud (Canadá), Código de Seguridad 6. Estos límites son parte de las directrices exhaustivas y los niveles de energía de RF permitidos establecidos para la población general.

Estas directrices se basan en los estándares de seguridad establecidos previamente por los organismos de estándares internacionales. Estos estándares incluyen un margen de seguridad sustancial diseñado para garantizar la seguridad de todas las personas, independientemente de su edad o salud.

Este dispositivo y su antena no deben estar colocados ni funcionando en combinación con ninguna otra antena o transmisor.

Industry Canada







Este dispositivo cumple con la Parte 15 de las Reglas de la FCC y con el estándar o los estándares RSS exentos de licencia de Industry Canada.

Su utilización está sujeta a las dos condiciones siguientes: (1) este dispositivo no podrá causar interferencia perjudicial y

(2) este dispositivo debe aceptar cualquier interferencia recibida, incluyendo interferencia que pueda causar un funcionamiento no deseado.











Símbolos

Importante: Es posible que algunos de los símbolos siguientes se usen en su herramienta. Por favor, estúdielos y aprenda su significado. La interpretación adecuada de estos símbolos le permitirá utilizar la herramienta mejor y con más seguridad.

Símbolo	Désignación/Explicación
V	Volt (tensión)
A	Ampere (corriente)
Ah	Amperios-hora (medición de la capacidad de la batería)
Hz	Hertz (frecuencia, ciclos por segundo)
W	Watt (potencia)
kg	Kilogramo (peso)
min	Minuto (tiempo)
s	Segundo (tiempo)
∅	Diámetro (tamaño de las brocas taladradoras, muelas, etc)
n_0	Velocidad sin carga (velocidad rotacional sin carga)
n	Velocidad nominal (máxima velocidad obtenible)
.../min	Revoluciones o alternación por minuto (revoluciones, golpes, velocidad de superficie, órbitas, etc., por minuto)
0	Posición "off" (velocidad cero, par motor cero...)
1, 2, 3, ... I, II, III,	Graduaciones del selector (graduaciones de velocidad, par motor o posición. Un número más alto significa mayor velocidad)
	Selector infinitamente variable con apagado (la velocidad aumenta desde la graduación de 0)
	Flecha (Acción en la dirección de la flecha)
	Corriente alterna (tipo o una característica de corriente)
	Corriente continua (tipo o una característica de corriente)
	Corriente alterna o continua (tipo o una característica de corriente)
	Construcción de clase II (designa las herramientas de construcción con aislamiento doble)
	Terminal de toma de tierra (terminal de conexión a tierra)

Símbolos

Importante: Es posible que algunos de los símbolos siguientes se usen en su herramienta. Por favor, estúdielos y aprenda su significado. La interpretación adecuada de estos símbolos le permitirá utilizar la herramienta mejor y con más seguridad.

Símbolo	Désignación/ Explicación
	Designa el programa de reciclaje de baterías de Li-ion.
	Designa el programa de reciclaje de baterías de Ni-Cd.
	Alerta al usuario para que lea el manual.
	Alerta al usuario para que use protección de los ojos.
	Este símbolo indica que esta herramienta está catalogada por Underwriters Laboratories.
	Este símbolo indica que este componente está reconocido por Underwriters Laboratories.
	Este símbolo indica que Underwriters Laboratories ha catalogado esta herramienta indicando que cumple con las normas estadounidenses y canadienses.
	Este símbolo indica que esta herramienta está catalogada por la Canadian Standards Association.
	Este símbolo indica que la Canadian Standards Association ha catalogado esta herramienta indicando que cumple con las normas estadounidenses y canadienses.
	Este símbolo indica que Intertek Testing Services ha catalogado esta herramienta indicando que cumple con las normas estadounidenses y canadienses.
	Este símbolo indica que esta herramienta cumple con la norma mexicana oficial (NOM).

Descripción funcional y especificaciones

⚠ ADVERTENCIA Desconecte el paquete de batería de la herramienta antes de realizar cualquier ensamblaje o ajuste, o cambiar accesorios. Dichas medidas preventivas de seguridad reducen el riesgo de arrancar accidentalmente la herramienta.

Luz de área inalámbrica conectada por Bluetooth®

FIG. 1

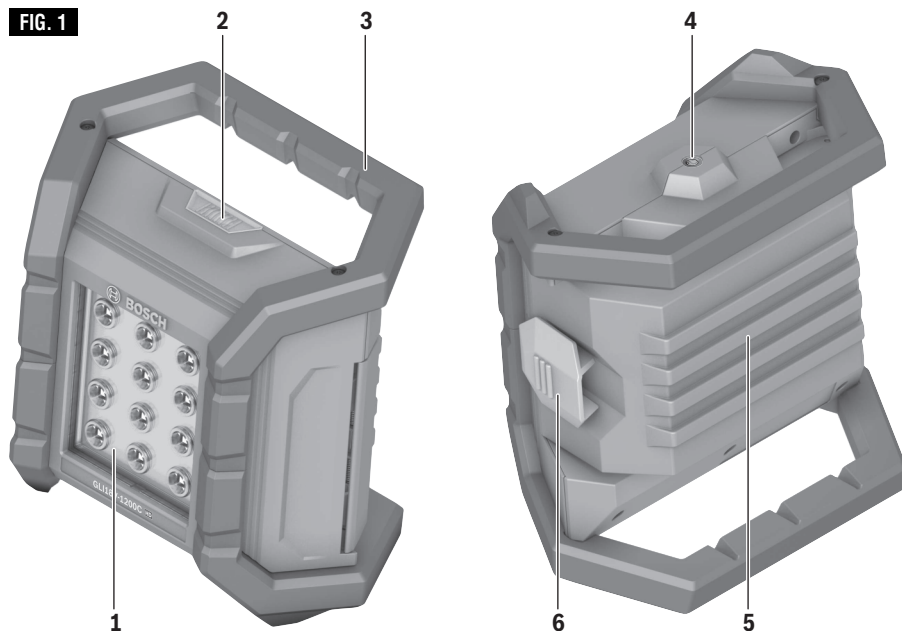

- | | | |
|--|--------------------------------------|---|
| 1 Cabeza de la lámpara | 7 Botón de liberación de la batería* | 13 Empaquetadura* |
| 2 Botón de encendido y apagado | 8 Batería** | * No se muestra. Vea más en estas instrucciones de utilización. |
| 3 Manija de transporte con muescas para colgar | 9 Compartimiento de la batería* | ** Vendido por separado |
| 4 Montura de trípode de 1/4 de pulgada-11 | 10 Batería tipo botón* | |
| 5 Cubierta de la batería | 11 Tapa de la batería tipo botón* | |
| 6 Pestillo de la cubierta de la batería | 12 Tornillo* | |

Número de modelo	GLI18V-1200C
Tensión nominal	18V ---
Alcance de Bluetooth*	100 pies máx.
Temperatura ambiente permitida	
– durante el proceso de carga	32...113 °F (0...+45 °C)
– durante la utilización	-4...122 °F (-20...+50 °C)
– durante el almacenamiento	32...122 °F (0...+50 °C)

NOTA: Para obtener las especificaciones de la herramienta, consulte la placa del fabricante colocada en la herramienta.

Paquetes de batería/Cargadores de baterías:

Sírvase consultar la lista de baterías/cargadores incluidas con su herramienta.

Ensamblaje

► Inserción y liberación del paquete de batería

⚠ ADVERTENCIA **Utilice únicamente la batería Bosch BAT612 o las baterías incluidas en la lista de baterías/cargadores.** Puede que el uso de otros tipos de baterías cause lesiones corporales o daños materiales.

Libere el pestillo de fijación **6** de la cubierta de la batería **5** y bascule la cubierta **5** para abrirla (Fig. 2).

Para retirar el paquete de batería **8**, presione el botón de liberación del paquete de batería **7** y deslice dicho paquete completamente hacia fuera de la carcasa de la luz de área.

Para insertar el paquete de batería **8**, alinee dicho paquete y deslícelo hacia el interior de la carcasa de la luz de área hasta que quede fijo en la posición correcta (un sonido de clic audible es una indicación de que el paquete de batería ha quedado fijo). No fuerce el paquete.

Asegúrese de que la empaquetadura de caucho **13** esté en la posición correcta cuando cierre la cubierta. De lo contrario, no se puede garantizar la protección contra el polvo y las salpicaduras de agua.

► Activación / reemplazo de la batería tipo botón

Para habilitar la comunicación de esta luz de área inalámbrica en estado apagado con un terminal/dispositivo móvil, es necesario activar la batería tipo botón **10**.

Para activar la batería tipo botón **10** incluida:

- Libere el pestillo de fijación **6** de la cubierta de la batería y bascule la cubierta **5** para abrirla (Fig. 2).
- Si el paquete de batería **8** está insertado, retírelo.
- Utilizando un destornillador Phillips núm. 1, afloje el tornillo **12** de la tapa de la batería y retire la tapa de la batería tipo botón **11**.
- Retire la película protectora.
- Inserte la batería tipo botón **10**. Asegúrese de que el polo positivo **+** esté apuntando hacia fuera. **Utilice únicamente una batería tipo botón CR2032 de ion litio de 3 V.**
- Reinstale la tapa de la batería tipo botón **11**.
- Cierre la cubierta de la batería. Asegúrese de que la empaquetadura de caucho **13** esté en la posición correcta cuando

FIG. 2

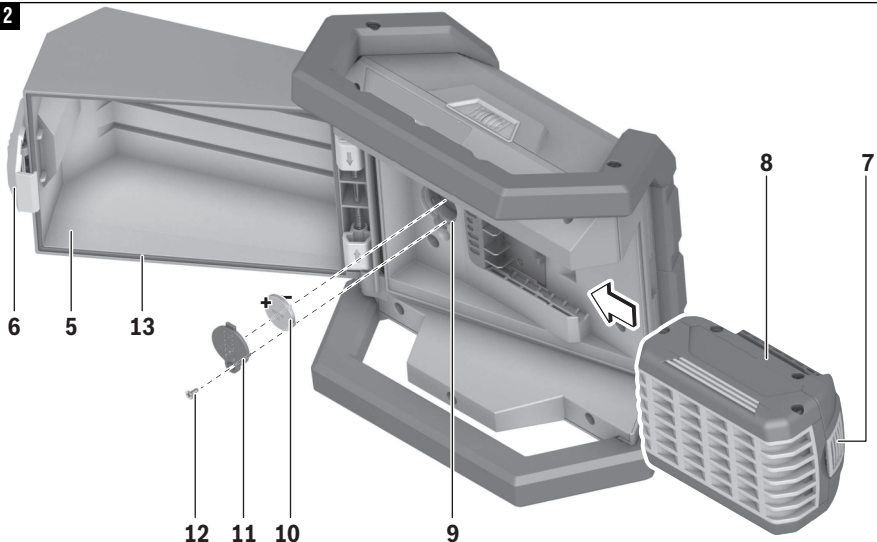

Ensamblaje

cierre la cubierta. De lo contrario, no se puede garantizar la protección contra el polvo y las salpicaduras de agua.

Cuando reemplace una batería tipo botón, siga los pasos A-C y E-G

La aplicación "Bosch ToolBox" muestra una advertencia antes de que la batería tipo botón se quede sin energía.

⚠ ADVERTENCIA Peligro de quemaduras químicas. Mantenga las baterías fuera del alcance de los niños. Este producto contiene una batería de litio tipo botón/moneda. Si una batería de litio

tipo botón/moneda nueva o usada se traga o entra en el cuerpo, puede causar quemaduras internas graves y puede causar la muerte en tan poco tiempo como 2 horas. Cierre siempre de manera segura y completa el compartimiento de las baterías. Si el compartimiento de las baterías no se cierra firmemente, deje de utilizar el producto, retire las baterías y manténgalas fuera del alcance de los niños. Si cree que las baterías podrían haber sido tragadas o colocadas dentro de cualquier parte del cuerpo, obtenga atención médica inmediata.

Instrucciones de utilización

► Protección contra la descarga profunda

La batería de ion litio está protegida contra la descarga profunda por la "Protección Electrónica de Celda (ECP)". Cuando la batería esté vacía, la luz de área inalámbrica se apagará por medio de un circuito protector.

► Encendido de la luz de área

Para ENCENDER la luz de área, presione el botón de encendido y apagado **2**. Para aumentar el brillo, presione el botón de encendido y apagado una segunda vez. Para APAGAR la luz de área, presione el interruptor de encendido y apagado una tercera vez (Fig. 1).

► Protección contra sobrecargas dependiente de la temperatura

Para proteger tanto al usuario como a la luz de área, dicha luz se apaga si la temperatura del disipador de calor alcanza 140 °F (60 °C). Deje que la luz de área inalámbrica se enfríe y luego encienda de nuevo dicha luz.

⚠ ADVERTENCIA No continúe presionando el interruptor de encendido y apagado después de que la luz de área inalámbrica se haya apagado

automáticamente. La batería puede resultar dañada.

► Advertencia de batería baja

Poco antes de que la luz de área inalámbrica se apague debido a que la batería está baja, dicha luz parpadeará 3 veces e iluminará con un brillo reducido.

► Ajuste del brillo

Al presionar el botón de encendido y apagado **2**, la luz de área se encenderá en el ajuste de brillo bajo. Al presionar de nuevo el botón, la luz de área se encenderá en el ajuste de brillo alto.

► Tiempo de funcionamiento

El tiempo de funcionamiento dependerá de la capacidad del paquete de batería Bosch y el ajuste de brillo de la luz de área. El tiempo de funcionamiento en el ajuste de brillo alto será de 80 minutos por Ah del paquete de batería.

► Sujeción a un trípode

Se puede usar la montura de trípode para enroscar la luz de área inalámbrica en un trípode.

Apriete el tornillo de 1/4 de pulgada. Asegúrese de que el trípode tenga un apoyo firme.

Conectividad

La marca denominativa y los logotipos de Bluetooth® son marcas registradas propiedad de Bluetooth®, SIG, Inc. y todo uso de dichas marcas por BOSCH se hace bajo licencia.

La luz de área inalámbrica está equipada con un módulo de Bluetooth®, el cual habilita la transmisión de datos por medio de tecnología de radio a ciertos terminales/dispositivos móviles con una interfaz de Bluetooth® (p. ej., teléfonos inteligentes, tabletas).

Para utilizar la luz de área inalámbrica a través de Bluetooth®, usted necesita la aplicación (app) Bosch “Bosch Toolbox”. Descargue la aplicación de las respectivas tiendas de aplicaciones (Apple App Store, Google Play Store).



⚠ ADVERTENCIA **No encienda ni apague la luz sin tener una línea visual a la luz.** Si el operador trabaja cerca de la luz, es posible que resulte aturrido por la luz brillante repentina (al encender la luz) o se quede a oscuras (al apagar la luz). Si se enciende o apaga la luz cuando hay un operador cerca de la misma, el resultado puede ser lesiones corporales o daños materiales.

Nota: Una vez que se haya alcanzado el valor del ajuste del temporizador o del intervalo, la luz parpadeará 5 veces y luego se apagará en aproximadamente 60 segundos.

► Utilización de la aplicación “Bosch Toolbox”

En el menú de la aplicación, escoja “My tools” (Mis herramientas). Su terminal/dispositivo móvil muestra todos los pasos necesarios para conectar la luz de área inalámbrica.

Después de aparear su luz con un dispositivo móvil, puede ajustar ciertas funciones o comprobar el estado de la luz utilizando la aplicación Bosch Toolbox.

Los “grupos de varios GLI” permiten incluir múltiples unidades en un grupo que se pueden controlar al unísono. A cada uno de ellos se le puede poner un nombre para que se puedan distinguir fácilmente uno de otro. Al unísono pueden utilizar las mismas funciones que una luz individual; encendido y

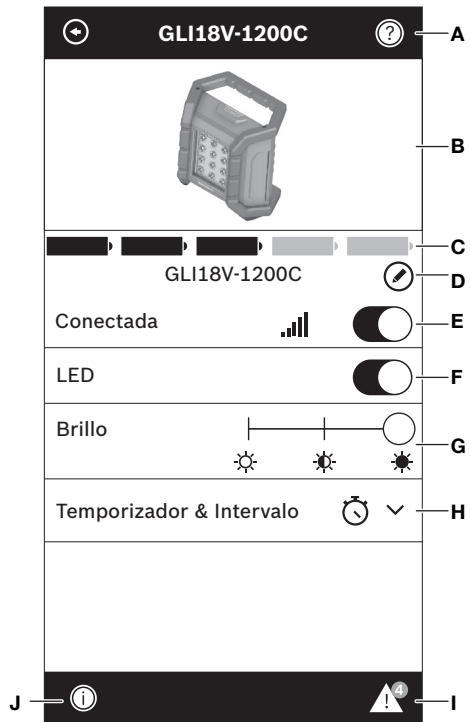

apagado, brillo, modo de temporizador y modo de intervalo.

- A. Botón de ayuda:** Al presionar suavemente este botón aparecerá la pantalla de ayuda.
- B. Foto de la herramienta:** Al presionar suavemente en la foto usted podrá personalizar la fotografía de la herramienta.
- C. Estado de carga de la batería de la herramienta eléctrica:** El número de “baterías” verdes indica el nivel de carga estimado del paquete de batería. Nota: Es posible que el número de “baterías” del indicador no sea igual al número de luces LED del indicador de carga de la batería.
- D. Apodo de la herramienta eléctrica:** Al golpear suavemente en el ícono de “lápiz” se le permitirá personalizar el apodo de la

Conectividad

herramienta. También podrá hacerlo cuando cambie la foto de la herramienta.

- E. Barra de estado de conexión:** Aquí usted puede ver la fuerza de (la señal de) conexión indicada por barras verticales. Puede usar el interruptor basculante para desconectar la herramienta de su dispositivo móvil.
- F. LED: Encienda y apague la luz**
- G. Brillo:** Cambie entre apagado, el ajuste bajo y el ajuste de brillo alto.
- H. Temporizador:** Permite que la luz o el grupo de luces se enciendan o apaguen automáticamente después de una cantidad de tiempo específica.

Intervalo: Permite que la luz o el grupo de luces se enciendan o apaguen automáticamente a una hora específica del día.

- I. Alertas de la herramienta:** Al presionar suavemente el “triángulo de alertas” se mostrará cualquier alerta recibida de la herramienta.
- J. Botón de información:** Muestra la información y las especificaciones de la herramienta.

Mantenimiento

⚠ ADVERTENCIA Para evitar accidentes desconecte siempre la herramienta de la fuente de energía antes de la limpieza o de la realización de cualquier mantenimiento.

► Servicio

⚠ ADVERTENCIA EN EL INTERIOR NO HAY PIEZAS QUE PUEDAN SER AJUSTADAS O REPARADAS POR EL USUARIO. El mantenimiento preventivo realizado por personal no autorizado puede dar lugar a la colocación incorrecta de cables y componentes internos, lo cual podría causar un peligro grave. Recomendamos que todo el servicio de la herramienta sea realizado por un Centro de Servicio de Fábrica Bosch o una Estación de Servicio Bosch Autorizada. **TÉCNICOS DE REPARACIONES:** Desconecten la herramienta y/o el cargador de la fuente de alimentación antes de realizar servicio de ajustes y reparaciones.

► Baterías

Esté alerta a los paquetes de batería que estén aproximándose al final de su vida útil. Si observa una disminución del

rendimiento de la herramienta o un tiempo de funcionamiento significativamente más corto entre cargas, entonces ha llegado el momento de reemplazar el paquete de batería. Si no se hace esto, el resultado puede ser que la herramienta funcione incorrectamente o que dañe el cargador.

► Limpieza

⚠ PRECAUCION Ciertos agentes y solventes de limpieza dañan las piezas de plástico. Algunos de estos son: gasolina, tetracloruro de carbono, solventes de limpieza clorados, amoníaco y detergentes domésticos que contienen amoníaco.

Para evitar daños, limpie el lente de plástico de la luz de área inalámbrica solamente con un paño seco y suave. No utilice agentes ni solventes de limpieza.

Licencias

Copyright (C) 2014 Texas Instruments Incorporated - <http://www.ti.com/>

La redistribución y el uso en formas tanto de fuente como binarias, con o sin modificación, están permitidos siempre y cuando se cumplan las siguientes condiciones:

- Las redistribuciones del código fuente deben retener el aviso de derechos de propiedad intelectual que antecede, esta lista de condiciones y el siguiente descargo de responsabilidades.
- Las redistribuciones en forma binaria deben reproducir el aviso de derechos de propiedad intelectual que antecede, esta lista de condiciones y el siguiente descargo de responsabilidades en la documentación y/u otros materiales suministrados con la distribución.
- Ni el nombre de Texas Instruments Incorporated ni los nombres de sus contribuyentes se podrán utilizar para avalar o promover productos derivados de este software sin permiso previo por escrito específico.

ESTE SOFTWARE ES PROPORCIONADO POR LOS TENEDORES DE LOS DERECHOS DE PROPIEDAD INTELECTUAL Y LOS

CONTRIBUYENTES A LOS MISMOS "TAL COMO ESTÁ" Y SE DENIEGAN TODAS LAS GARANTÍAS EXPRESAS O IMPLÍCITAS, INCLUYENDO, PERO SIN LIMITARSE A LAS GARANTÍAS IMPLÍCITAS DE MERCANTIBILIDAD E IDONEIDAD PARA UN PROPÓSITO ESPECÍFICO. EL DUEÑO DE LOS DERECHOS DE PROPIEDAD INTELECTUAL O LOS CONTRIBUYENTES A LOS MISMOS NO SERÁN RESPONSABLES EN NINGÚN CASO POR DAÑOS DIRECTOS, INDIRECTOS, INCIDENTALS, ESPECIALES, EJEMPLARES O CONSECUENTES (INCLUYENDO PERO SIN LIMITARSE A LA OBTENCIÓN DE BIENES O SERVICIOS SUSTITUTOS; LA PÉRDIDA DE USO, DATOS O UTILIDADES; O LA INTERRUPCIÓN DE LA ACTIVIDAD COMERCIAL), SEA CUAL SEA SU CAUSA Y SOBRE LA BASE DE CUALQUIER TEORÍA DE RESPONSABILIDAD, YA SEA EN CONTRATO, RESPONSABILIDAD ESTRICTA O AGRAVIO (INCLUYENDO NEGLIGENCIA O DE OTRO TIPO) QUE SURJA DE CUALQUIER MANERA DEL USO DE ESTE SOFTWARE, INCLUSO SI SE AVISA DE LA POSIBILIDAD DE DICHOS DAÑOS.

LIMITED WARRANTY OF BOSCH PORTABLE AND BENCHTOP POWER TOOLS

Robert Bosch Tool Corporation ("Seller") warrants to the original purchaser only, that all BOSCH portable and benchtop power tools will be free from defects in material or workmanship for a period of one year from date of purchase. SELLER'S SOLE OBLIGATION AND YOUR EXCLUSIVE REMEDY under this Limited Warranty and, to the extent permitted by law, any warranty or condition implied by law, shall be the repair or replacement of parts, without charge, which are defective in material or workmanship and which have not been misused, carelessly handled, or misrepaired by persons other than Seller or Authorized Service Station. To make a claim under this Limited Warranty, you must return the complete portable or benchtop power tool product, transportation prepaid, to any BOSCH Factory Service Center or Authorized Service Station. For Authorized BOSCH Power Tool Service Stations, please refer to your phone directory.

THIS LIMITED WARRANTY DOES NOT APPLY TO ACCESSORY ITEMS SUCH AS CIRCULAR SAW BLADES, DRILL BITS, ROUTER BITS, JIGSAW BLADES, SANDING BELTS, GRINDING WHEELS AND OTHER RELATED ITEMS.

ANY IMPLIED WARRANTIES SHALL BE LIMITED IN DURATION TO ONE YEAR FROM DATE OF PURCHASE. SOME STATES IN THE U.S., SOME CANADIAN PROVINCES DO NOT ALLOW LIMITATIONS ON HOW LONG AN IMPLIED WARRANTY LASTS, SO THE ABOVE LIMITATION MAY NOT APPLY TO YOU.

IN NO EVENT SHALL SELLER BE LIABLE FOR ANY INCIDENTAL OR CONSEQUENTIAL DAMAGES (INCLUDING BUT NOT LIMITED TO LIABILITY FOR LOSS OF PROFITS) ARISING FROM THE SALE OR USE OF THIS PRODUCT. SOME STATES IN THE U.S. AND SOME CANADIAN PROVINCES DO NOT ALLOW THE EXCLUSION OR LIMITATION OF INCIDENTAL OR CONSEQUENTIAL DAMAGES, SO THE ABOVE LIMITATION OR EXCLUSION MAY NOT APPLY TO YOU.

THIS LIMITED WARRANTY GIVES YOU SPECIFIC LEGAL RIGHTS, AND YOU MAY ALSO HAVE OTHER RIGHTS WHICH VARY FROM STATE TO STATE IN THE U.S., PROVINCE TO PROVINCE IN CANADA AND FROM COUNTRY TO COUNTRY.

THIS LIMITED WARRANTY APPLIES ONLY TO PORTABLE AND BENCHTOP ELECTRIC TOOLS SOLD WITHIN THE UNITED STATES OF AMERICA, CANADA AND THE COMMONWEALTH OF PUERTO RICO. FOR WARRANTY COVERAGE WITHIN OTHER COUNTRIES, CONTACT YOUR LOCAL BOSCH DEALER OR IMPORTER.

GARANTIE LIMITÉE DES OUTILS ÉLECTRIQUES PORTATIFS ET D'ÉTABLI BOSCH

Robert Bosch Tool Corporation (le « vendeur ») garantit à l'acheteur initial seulement que tous les outils électriques portatifs et d'établi BOSCH seront exempts de vices de matériaux ou d'exécution pendant une période d'un an depuis la date d'achat. LA SEULE OBLIGATION DU VENDEUR ET LE SEUL RECOURS DE L'ACHETEUR sous la présente garantie limitée, et en autant que la loi le permette sous toute garantie ou condition implicite qui en découlerait, sera l'obligation de remplacer ou réparer gratuitement les pièces défectueuses matériellement ou comme fabrication, pourvu que lesdites déficiences ne soient pas attribuables à un usage abusif ou à quelque réparation bricolée par quelqu'un d'autre que le vendeur ou le personnel d'une station-service agréée. Pour présenter une réclamation en vertu de cette garantie limitée, vous devez renvoyer l'outil électrique portatif ou d'établi complet, port payé, à tout centre de service agréé ou centre de service usine. Veuillez consulter votre annuaire téléphonique pour les adresses.

LA PRÉSENTE GARANTIE NE S'APPLIQUE PAS AUX ACCESSOIRES TELS QUE LAMES DE SCIÉS CIRCULAIRES, MÊCHES DE PERCEUSES, FERS DE TOUPIES, LAMES DE SCIÉS SAUTEUSES, COURROIES DE PONÇAGE, MEULES ET AUTRES ARTICLES DU GENRE.

TOUTE GARANTIE IMPLICITE SERA LIMITÉE COMME DURÉE À UN AN À COMPTER DE LA DATE D'ACHAT. CERTAINS ÉTATS AMÉRICAINS, CERTAINES PROVINCES CANADIENNES N'ADMETTANT PAS LE PRINCIPE DE LA LIMITATION DE LA DURÉE DES GARANTIES IMPLICITES, IL EST POSSIBLE QUE LES LIMITATIONS CI-DESSUS NE S'APPLIQUENT PAS À VOTRE CAS.

EN AUCUN CAS LE VENDEUR NE SAURAIT ÊTRE TENU POUR RESPONSABLE DES INCIDENTS OU DOMMAGES INDIRECTS (INCLUANT, MAIS NE SE LIMITANT PAS AUX PERTES DE PROFITS) CONSÉCUTIFS À LA VENTE OU L'USAGE DE CE PRODUIT. CERTAINS ÉTATS AMÉRICAINS ET CERTAINES PROVINCES CANADIENNES N'ADMETTANT PAS LE PRINCIPE DE LA LIMITATION NI L'EXCLUSION DES DOMMAGES INDIRECTS ET CONSÉQUENTS, IL EST POSSIBLE QUE LES LIMITATIONS OU EXCLUSIONS CI-DESSUS NE S'APPLIQUENT PAS À VOTRE CAS.

LA PRÉSENTE GARANTIE VOUS ACCORDE DES DROITS BIEN DÉTERMINÉS, Y COMPRIS POSSIBLEMENT CERTAINS DROITS VARIABLES DANS LES DIFFÉRENTS ÉTATS AMÉRICAINS, PROVINCES CANADIENNE ET DE PAYS À PAYS.

CETTE GARANTIE LIMITÉE NE S'APPLIQUE QU'AUX OUTILS ÉLECTRIQUES PORTATIFS ET D'ÉTABLI VENDUS AUX ÉTATS-UNIS D'AMÉRIQUE, AU CANADA ET AU COMMONWEALTH DE PORTO RICO. POUR COUVERTURE DE GARANTIE DANS LES AUTRES PAYS, CONTACTEZ VOTRE IMPORTATEUR OU REVENDEUR BOSCH LOCAL.

GARANTIA LIMITADA PARA HERRAMIENTAS MECANICAS PORTATILES Y PARA TABLERO DE BANCO BOSCH

Robert Bosch Tool Corporation ("el Vendedor") garantiza, únicamente al comprador original, que todas las herramientas mecánicas portátiles y para tablero de banco BOSCH estarán libres de defectos de material o de fabricación durante un periodo de un año a partir de la fecha de compra. LA ÚNICA OBLIGACION DEL VENDEADOR Y EL RECURSO EXCLUSIVO QUE USTED TIENE bajo esta Garantía Limitada y, hasta donde la ley lo permita, bajo cualquier garantía o condición implícita por ley, consistirá en la reparación o sustitución sin costo de las piezas que presenten defectos de material o de fabricación y que no hayan sido utilizadas incorrectamente, manejadas descuidadamente o reparadas incorrectamente por personas que no sean el Vendedor o una Estación de servicio autorizada. Para efectuar una reclamación bajo esta Garantía Limitada, usted debe devolver el producto, que consiste en la herramienta mecánica portátil o para tablero de banco completa, con el transporte pagado, a cualquier Centro de servicio de fábrica o Estación de servicio autorizada. Para Estaciones de servicio autorizadas de herramientas mecánicas BOSCH, por favor, consulte el directorio telefónico.

ESTA GARANTIA LIMITADA NO SE APLICA A ARTICULOS ACCESORIOS TALES COMO HOJAS PARA SIERRAS CIRCULARES, BROCAS PARA TALADROS, BROCAS PARA FRESADORAS, HOJAS PARA SIERRAS DE VAIVEN, CORREAS PARA LIJAR, RUEDAS DE AMOLAR Y OTROS ARTICULOS RELACIONADOS.

TODAS LAS GARANTIAS IMPLICITAS TENDRAN UNA DURACION LIMITADA A UN AÑO A PARTIR DE LA FECHA DE COMPRA. ALGUNOS ESTADOS DE LOS EE.UU. Y ALGUNAS PROVINCIAS CANADIENSES NO PERMITEN LIMITACIONES EN CUANTO A LA DURACION DE UNA GARANTIA IMPLICITA, POR LO QUE ES POSIBLE QUE LA LIMITACION ANTERIOR NO SEA APLICABLE EN EL CASO DE USTED.

EL VENDEADOR NO SERA RESPONSABLE EN NINGUN CASO DE NINGUN DAÑO INCIDENTAL O EMERGENTE (INCLUYENDO PERO NO LIMITADO A RESPONSABILIDAD POR PERDIDA DE BENEFICIOS) QUE SE PRODUZCA COMO CONSECUENCIA DE LA VENTA O UTILIZACION DE ESTE PRODUCTO. ALGUNOS ESTADOS DE LOS EE.UU. Y ALGUNAS PROVINCIAS CANADIENSES NO PERMITEN LA EXCLUSION O LIMITACION DE LOS DAÑOS INCIDENTALES O EMERGENTES, POR LO QUE ES POSIBLE QUE LA LIMITACION O EXCLUSION ANTERIOR NO SEA APLICABLE EN EL CASO DE USTED.

ESTA GARANTIA LIMITADA LE CONFIERE A USTED DERECHOS LEGALES ESPECIFICOS Y ES POSIBLE QUE USTED TAMBIEN TENGA OTROS DERECHOS QUE VARIAN DE ESTADO A ESTADO EN LOS EE.UU., DE PROVINCIA A PROVINCIA EN CANADA Y DE UN PAIS A OTRO.

ESTA GARANTIA LIMITADA SE APLICA SOLAMENTE A HERRAMIENTAS ELECTRICAS PORTATILES Y PARA TABLERO DE BANCO VENDIDAS EN LOS ESTADOS UNIDOS DE AMERICA, CANADA Y EL ESTADO LIBRE ASOCIADO DE PUERTO RICO. PARA COBERTURA DE GARANTIA EN OTROS PAISES, PONGASE EN CONTACTO CON SU DISTRIBUIDOR O IMPORTADOR LOCAL DE BOSCH.

© Robert Bosch Tool Corporation 1800 W. Central Road Mt. Prospect, IL 60056-2230

Exportado por: Robert Bosch Tool Corporation Mt. Prospect, IL 60056-2230, E.U.A.

Importado en México por: Robert Bosch, S.A. de C.V., Calle Robert Bosch No. 405, Zona Industrial, Toluca, Edo. de México, C.P. 50070, Tel. (722) 2792300



2 6 1 0 0 5 1 8 4 3